



aerospace
climate control
electromechanical
filtration
fluid & gas handling
hydraulics
pneumatics
process control
sealing & shielding



Baixa Pressão Condensado

Catálogo 3501-E BR
Conexões, Tubos, Mangueiras e Válvulas



ENGINEERING YOUR SUCCESS.

A mais completa linha para condução de fluidos

Os produtos Fluid Connectors, da Parker Hannifin, estão presentes em todos os mercados e apresentam soluções para todas as áreas de condução de fluidos.



Mangueiras hidráulicas e conexões

Produtos: baixa, média, alta e super alta pressão, mangueiras de refrigeração, mangueiras de freio a ar, mangueiras de combustível, conexões reusáveis e prensadas, adaptadores, equipamentos e acessórios.

Conexões para tubos

Produtos: Triple-Lok - JIC 37°, Seal-Lok - face plana com anel, EO, EO2, ferulok, adaptadores, válvulas de esfera, válvulas de agulha, válvulas de retenção, equipamentos e acessórios.



Mangueiras, tubos e conexões termoplásticas

Produtos: tubos termoplásticos, conexões termoplásticas, mangueiras espiraladas, mangueiras hidráulicas e pneumáticas, mangueiras em PTFE e mangueiras Polyflex.

Engates rápidos

Produtos: pneumáticos, hidráulicos, agrícolas, válvulas de retenção, juntas oscilantes e pistolas de ar.



Mangueiras industriais

Aplicações: ácidos e químicos, ar e água, bomba de gasolina, caminhão tanque, sucção e descarga, pintura, solda, vapor e GLP.

Conexões e válvulas para baixa pressão

Produtos: conexões de latão, conexões pneumáticas, espigões para mangueiras, válvulas de esfera, válvulas de agulha, válvulas de drenagem e válvulas controladoras de fluxo.



ParkerStore



ParkerStore é a escolha certa para todos os tipos de mangueiras e conexões que você precisa.

Não existe nada pior do que uma máquina parada, e se o seu problema for mangueiras e conexões procure a ParkerStore mais próxima de você.

A ParkerStore dispõe de profissionais treinados na fábrica, que podem auxiliá-lo na identificação de um problema e sugerir uma solução.

- Mais de 3000 produtos diferentes em estoque.
- Montagem rápida de mangueiras.
- Diferentes configurações de roscas e vedações.
- Serviço de emergência 24 horas por dia à sua disposição.



Mangueiras de Baixa Pressão

A

Conexões Push-Lok® Série 82 e Espigões para Mangueira

B

Mangueiras Espiraladas Fast-Stor®

C

Tubos Termoplásticos

D

Conexões de Compressão

E

Conexões Poly-Tite®

F

Conexões Polegada Prestolok Plus

G

Conexões Métricas Easylok

H

Conexões Métricas Prestolok

I

Controladoras de Fluxo Easylok e Prestoflow

J

Adaptadores

K

Engates Rápidos e Pistola de Ar

L

Válvulas de Esfera

M

Índice Alfanumérico de Produtos

N

Termo de garantia

A Parker Hannifin Ind. e Com. Ltda, Divisão Fluid Connectors, doravante denominada simplesmente Parker, garante os seus produtos pelo prazo de 12 (doze) meses, incluído o da garantia legal (primeiros 90 dias), contados a partir da data de seu faturamento, desde que instalados e utilizados corretamente, de acordo com as especificações contidas em catálogos ou manuais ou, ainda, nos desenhos aprovados pelo cliente quando tratar-se de produto desenvolvido em caráter especial para uma determinada aplicação.

Abrangência desta garantia

A presente garantia contratual abrange apenas e tão somente o conserto ou substituição dos produtos defeituosos fornecidos pela Parker. A Parker não garante seus produtos contra erros de projeto ou especificações executadas por terceiros.

A presente garantia não cobre nenhum custo relativo à desmontagem ou substituição de produtos que estejam soldados ou afixados de alguma forma em veículos, máquinas, equipamentos e sistemas. Esta garantia não cobre danos causados por agentes externos de qualquer natureza, incluindo acidentes, falhas com energia elétrica, uso em desacordo com as especificações e instruções, uso indevido, negligência, modificações, reparos e erros de instalação ou testes.

Limitação desta garantia

A responsabilidade da Parker em relação a esta garantia ou sob qualquer outra garantia expressa ou implícita, está limitada ao conserto ou substituição dos produtos, conforme acima mencionado.

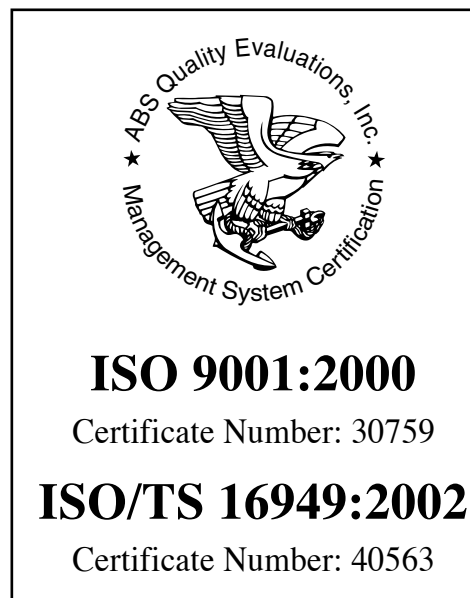

ADVERTÊNCIA

**SELEÇÃO IMPRÓPRIA, FALHA OU USO IMPRÓPRIO DOS PRODUTOS
DESCRITOS NESTE CATÁLOGO PODEM CAUSAR MORTE,
DANOS PESSOAIS E/OU DANOS MATERIAIS.**

As informações contidas neste catálogo da Parker Hannifin Ind. e Com. Ltda. e seus distribuidores autorizados, fornecem opções de produtos para aplicações por usuários que tenham habilidade técnica. É importante que você analise os aspectos de sua aplicação, incluindo conseqüências de qualquer falha, e revise as informações que dizem respeito ao produto contido neste catálogo.

Devido à variedade de condições de operações e aplicações para estes produtos, o usuário, através de sua própria análise e teste, é o único responsável para fazer a seleção final dos produtos e também para assegurar que o desempenho, a segurança da aplicação e os cuidados especiais requeridos sejam atingidos.

Os produtos aqui descritos com suas características, especificações e desempenhos são objetos de mudança pela Parker Hannifin Ind. e Com. Ltda., a qualquer hora, sem prévia notificação.





Mangueiras de Baixa Pressão

aerospace
climate control
electromechanical
filtration
fluid & gas handling
hydraulics
pneumatics
process control
sealing & shielding



ENGINEERING YOUR SUCCESS.

	<p>7212 A-3</p>  <p>Mangueira JIFFY</p>	<p>801 A-3</p>  <p>Mangueira Push-Lok® Plus</p>	<p>836 A-4</p>  <p>Mangueira Push-Lok® PKR® Plus</p>
<p>837BM A-4</p>  <p>Mangueira Push-Lok®</p>		<p>7093 A-5</p>  <p>Mangueira para uso geral GST® II</p>	<p>7094 A-5</p>  <p>Mangueira não condutiva para uso geral MPT® II</p>
<p>7120/7121 A-6</p>  <p>Mangueira simples para solda</p>	<p>7126 A-6</p>  <p>Mangueiras geminadas para solda</p>		

7212 - Mangueira JIFFY

Ar, água e óleo



#	Diâmetro interno da mangueira		Diâmetro externo da mangueira		Pressão máxima de trabalho		Pressão mínima de ruptura		Raio mínimo de curvatura		Peso
	pol.	mm	pol.	mm	psi	MPa	psi	MPa	pol.	mm	kg/m
7212-251XX	1/4	6,3	0.50	12,7	300	2,1	1200	8,3	3	75	0,13
7212-381XX	3/8	9,5	0.63	15,9	300	2,1	1200	8,3	3	75	0,16
7212-501XX	1/2	12,7	0.75	19,1	300	2,1	1200	8,3	5	125	0,22
7212-631XX	5/8	15,9	0.91	23,0	300	2,1	1200	8,3	6	150	0,30
7212-750XX	3/4	19,1	1.03	26,2	300	2,1	1200	8,3	7	180	0,39

Construção

Tubo interno de borracha nitrílica (Buna-N), reforço de um trançado têxtil e cobertura de borracha neoprene, que atende aos requisitos das especificações da Agência de Administração de Segurança e Saúde em Mineração "MSHA", nas cores, preta, azul, verde e vermelha.

Aplicações e faixas de temperatura

Condução de fluidos hidráulicos à base de petróleo e óleos lubrificantes na faixa de temperatura de -40°C a +100°C (-40°F a +212°F), condução de água, soluções de água/glicol e emulsões de água/óleo até +85°C (+185°F) e condução de ar comprimido até 70°C (158°F).

Conexões

Reusáveis Push-Lok Série 82, disponíveis na seção B. **Não utilizar braçadeiras com conexões Série 82.**

Nota: Recomendadas para aplicações em linhas de vácuo, porém não são recomendadas para linhas de ar condicionado, bombas de calor e circuitos hidráulicos em aplicações de extrema pulsação.

XX: BK = preta, BL = azul, GN = verde e RD = vermelha.

801 - Mangueira Push-Lok® Plus

Ar, água e óleo



#	Diâmetro interno da mangueira		Diâmetro externo da mangueira		Pressão máxima de trabalho		Pressão mínima de ruptura		Raio mínimo de curvatura		Peso
	pol.	mm	pol.	mm	psi	MPa	psi	MPa	pol.	mm	kg/m
801-4-XXX	1/4	6,3	0.50	12,7	350	2,4	1400	9,7	2 1/2	65	0,13
801-6-XXX	3/8	9,5	0.63	15,9	350	2,4	1400	9,7	3	75	0,16
801-8-XXX	1/2	12,7	0.78	19,8	300	2,1	1200	8,3	5	130	0,27
801-10-XXX	5/8	15,9	0.91	23,0	300	2,1	1200	8,3	6	150	0,28
801-12-XXX	3/4	19,1	1.03	26,2	300	2,1	1200	8,3	7	180	0,36
801-16-XXX	1	25,4	1.28	32,5	200	1,4	800	5,5	10	250	0,55

Construção

Tubo interno de borracha sintética, reforço de um trançado têxtil e cobertura de borracha sintética, que atende aos requisitos das especificações da Agência de Administração de Segurança e Saúde em Mineração "MSHA", nas cores: preta, azul, verde, vermelha, cinza e amarela.

Aplicações e faixas de temperatura

Condução de fluidos hidráulicos a base de petróleo e óleos lubrificantes na faixa de temperatura de -40°C a +125°C (-40°F a +275°F), condução de água, soluções de água/glicol, emulsões de água/óleo até +85°C (+185°F) e condução de ar na faixa de temperatura entre -40°C a +70°C (-40°F a +158°F).

Conexões

Reusáveis Push-Lok Série 82, disponíveis na seção B. **Não utilizar braçadeiras com conexões Série 82.**

Nota: Todas as mangueiras Push-Lok são recomendadas para aplicações em linhas de vácuo, porém não são recomendadas para linhas de ar condicionado, bombas de calor e circuitos hidráulicos em aplicações de extrema pulsação.

XXX: BLK = preta, BLU = azul, GRN = verde, RED = vermelha, GRA = cinza e YEL = amarela.

836 - Mangueira Push-Lok® Plus

Ar, água e óleo - Alta temperatura - Composto PKR



#	Diâmetro interno da mangueira		Diâmetro externo da mangueira		Pressão máxima de trabalho		Pressão mínima de ruptura		Raio mínimo de curvatura		Peso
	pol.	mm	pol.	mm	psi	MPa	psi	MPa	pol.	mm	kg/m
836-4	1/4	6,3	0.50	12,7	400	2,8	1600	11,2	2 1/2	65	0,13
836-6	3/8	9,6	0.63	15,9	400	2,8	1600	11,2	3	75	0,16
836-8	1/2	12,7	0.78	19,8	400	2,8	1600	11,2	5	130	0,27
836-10	5/8	15,9	0.91	23,0	350	2,4	1400	9,6	6	150	0,28
836-12	3/4	19,0	1.03	26,2	300	2,1	1200	8,4	6	180	0,36

Construção

Tubo interno de borracha sintética PKR®, reforço de um trançado têxtil e cobertura de borracha sintética PKR de cor azul, que atende aos requisitos das especificações da Agência de Administração de Segurança e Saúde em Mineração "MSHA". Gravação vulcanizada em alto relevo para identificação permanente.

Aplicações e faixas de temperatura

Condução de fluidos hidráulicos a base de petróleo e óleos lubrificantes na faixa de temperatura de -48°C a +150°C (-55°F a +302°F), condução de água, soluções de água/glicol e emulsões de água/óleo até +85°C (+185°F) e condução de ar na faixa de temperatura até 100°C (212°F)

Conexões

Reusáveis Push-Lok Série 82, disponíveis na seção B. **Não utilizar braçadeiras com conexões Série 82.**

Nota: Todas as mangueiras Push-Lok® são recomendadas para aplicações em linhas de vácuo, porém não são recomendadas para linhas de ar condicionado, bombas de calor e circuitos hidráulicos em aplicações de extrema pulsação.

837BM - Mangueira Push-Lok®

Ar, água e óleo

Ideal para indústria automobilística



#	Diâmetro interno da mangueira		Diâmetro externo da mangueira		Pressão máxima de trabalho		Pressão mínima de ruptura		Raio mínimo de curvatura		Peso
	pol.	mm	pol.	mm	psi	MPa	psi	MPa	pol.	mm	kg/m
837BM-4-XXX	1/4	6,3	0.50	12,7	235	1,6	940	6,4	2 1/2	65	0,13
837BM-6-XXX	3/8	9,5	0.63	15,9	235	1,6	940	6,4	3	75	0,16
837BM-8-XXX	1/2	12,7	0.78	19,8	235	1,6	940	6,4	5	130	0,27
837BM-10-XXX	5/8	15,9	0.91	23,0	235	1,6	940	6,4	6	150	0,28
837BM-12-XXX	3/4	19,1	1.03	26,2	235	1,6	940	6,4	7	180	0,36

Construção

Tubo interno de borracha sintética, reforço de um trançado têxtil e cobertura de borracha sintética, nas cores: preto, azul, verde, vermelha e cinza.

Aplicações e faixas de temperatura

Condução de fluidos hidráulicos a base de petróleo e óleos lubrificantes na faixa de temperatura de -40°C a +100°C (-40°F a +212°F), condução de água, soluções de água/glicol e emulsões de água/óleo até +85°C (+185°F) e condução de ar na faixa de temperatura entre -40°C a +70°C (-40°F a +158°F).

Conexões

Reusáveis Push-Lok Série 82, disponíveis na seção B. **Não utilizar braçadeiras com conexões Série 82.**

Nota: Todas as mangueiras Push-Lok são recomendadas para aplicações em linhas de vácuo, porém não são recomendadas para linhas de ar condicionado, bombas de calor e circuitos hidráulicos em aplicações de extrema pulsação.

XXX: **BLK** = preta, **BLU** = azul, **GRN** = verde, **RED** = vermelha e **GRA** = cinza.

7093 - Mangueira para uso geral GST® II
 Ar e água



A

#	Diâmetro interno da mangueira		Diâmetro externo da mangueira		Pressão máxima de trabalho		Pressão mínima de ruptura		Raio mínimo de curvatura		Peso
	pol.	mm	pol.	mm	psi	MPa	psi	MPa	pol.	mm	kg/m
7093-19300	3/16	4,8	0,44	11,1	300	2,1	1200	8,3	2	51	0,12
7093-25300	1/4	6,3	0,55	14,0	300	2,1	1200	8,3	3 1/3	84	0,17
7093-31300	5/16	7,9	0,62	15,9	300	2,1	1200	8,3	3 1/2	89	0,19
7093-38300	3/8	9,6	0,69	17,5	300	2,1	1200	8,3	4	102	0,25
7093-50304	1/2	12,7	0,87	22,2	300	2,1	1200	8,3	5	127	0,37
7093-63304	5/8	15,9	1,06	27,0	300	2,1	1200	8,3	5 1/2	140	0,44
7093-75304	3/4	19,1	1,16	29,4	300	2,1	1200	8,3	6	152	0,54
7093-100304	1	25,4	1,44	36,5	300	2,1	1200	8,3	8	203	0,78
7093-125204	1 1/4	31,8	1,78	45,2	200	1,4	800	5,6	9	229	1,13
7093-150204	1 1/2	38,1	2,03	51,6	200	1,4	800	5,6	10	254	1,27
7093-200154	2	50,8	2,55	64,8	200	1,4	800	5,6	14	356	1,40

Construção

Tubo interno e cobertura de borracha sintética EPDM na cor preta e reforço têxtil.

Aplicações e faixas de temperatura

Econômica e versátil, ideal para aplicações de uso geral com ar e água na faixa de temperatura de -40°C a +100°C (-40°F a +212°F).

Não recomendada para uso com óleo hidráulico.

Conexões

Reusáveis tipo Hose Barb (espigão + abraçadeira), disponíveis na seção B. **Não recomendado para uso com conexões Série 82.**

7094 - Mangueira para uso geral MPT® II
 Ar, água e óleo - Não condutiva



#	Diâmetro interno da mangueira		Diâmetro externo da mangueira		Pressão máxima de trabalho		Pressão mínima de ruptura		Raio mínimo de curvatura		Peso
	pol.	mm	pol.	mm	psi	MPa	psi	MPa	pol.	mm	kg/m
7094-19300	3/16	4,8	0,43	11,1	300	2,1	1200	8,3	2	51	0,08
7094-25300	1/4	6,3	0,55	14,0	300	2,1	1200	8,3	2 1/2	63	0,17
7094-31300	5/16	7,9	0,60	15,2	300	2,1	1200	8,3	3 1/3	84	0,19
7094-38300	3/8	9,5	0,69	17,5	300	2,1	1200	8,3	3 3/4	96	0,25
7094-50304	1/2	12,7	0,87	22,2	300	2,1	1200	8,3	5	127	0,38
7094-63304	5/8	15,9	1,06	27,0	300	2,1	1200	8,3	5 1/2	140	0,54
7094-75304	3/4	19,1	1,16	29,4	300	2,1	1200	8,3	6	152	0,57
7094-100304	1	25,4	1,44	36,5	300	2,1	1200	8,3	8	203	0,79
7094-125304	1 1/4	31,8	1,78	45,2	300	2,1	1200	8,3	9	229	1,32
7094-150304	1 1/2	38,1	2,03	51,6	300	2,1	1200	8,3	10	257	1,34

Construção

Tubo interno de borracha nitrílica, reforço têxtil e cobertura neoprene resistente a óleo hidráulico na cor vermelha.

Aplicações e faixas de temperatura

Econômica e versátil ideal para aplicações de uso geral com ar, água e óleo na faixa de temperatura de -29°C a +100°C (-20°F a +212°F).

Elétricamente não condutiva, resistindo até 1 MΩ por polegada a uma tensão de 1000 VDC.

Conexões

Reusáveis tipo Hose Barb (espigão + abraçadeira), disponíveis na seção B. **Não recomendado para uso com conexões Série 82.**

Nota: Não deve ser utilizada para aplicações de ar seco ou quente.

7120 e 7121 - Mangueira simples para solda

7120 para acetileno cor vermelha

7121 para oxigênio cor verde



#	Diâmetro interno da mangueira		Diâmetro externo da mangueira		Pressão máxima de trabalho		Pressão mínima de ruptura		Raio mínimo de curvatura		Peso
	pol.	mm	pol.	mm	psi	MPa	psi	MPa	pol.	mm	kg/m
7120-31200	5/16	7,9	0.60	15,2	200	1,4	800	5,6	3	76	0,19
7120-38200	3/8	9,5	0.66	16,7	200	1,4	800	5,6	4	102	0,20
7121-31200	5/16	7,9	0.60	15,2	200	1,4	800	5,6	3	76	0,19
7121-38200	3/8	9,5	0.66	16,7	200	1,4	800	5,6	4	102	0,20

Construção

Tubo interno e cobertura de borracha sintética EPDM com reforço de dois trançados têxteis nas cores vermelha ou verde.

Aplicações e faixas de temperatura

Econômica e versátil, ideal para aplicações de corte ou solda oxiacetilênica na faixa de temperatura de -40°C a +93°C (-40°F a +200°F).

Não recomendado para uso com outros gases combustíveis tais como hidrogênio, propano, propileno e gás natural.

Conexões

Terminais especiais não disponíveis pela Parker.

7126 Mangueiras geminadas para solda

Acetileno cor vermelha

Oxigênio cor verde



#	Diâmetro interno da mangueira		Diâmetro externo da mangueira		Pressão máxima de trabalho		Pressão mínima de ruptura		Raio mínimo de curvatura		Peso
	pol.	mm	pol.	mm	psi	MPa	psi	MPa	pol.	mm	kg/m
7126-311	5/16	7,9	0.60	15,2	200	1,4	800	5,6	3	76	0,37

Construção

Tubo interno e cobertura de borracha sintética EPDM com reforço de dois trançados têxteis nas cores vermelha ou verde.

Aplicações e faixas de temperatura

Econômica e versátil, ideal para aplicações de corte ou solda oxiacetilênica na faixa de temperatura de -40°C a +93°C (-40°F a +200°F).

Não recomendado para uso com outros gases combustíveis tais como hidrogênio, propano, propileno e gás natural.

Conexões

Terminais especiais não disponíveis pela Parker.













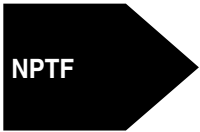
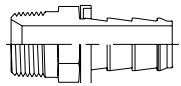
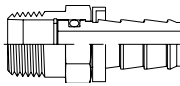

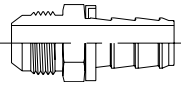
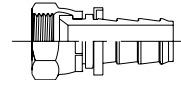
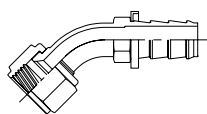
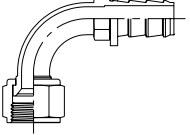

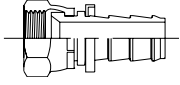

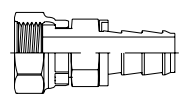
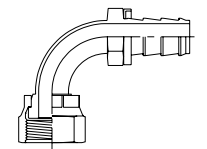
Conexões Push-Lok® Série 82 e Espigões para Mangueiras

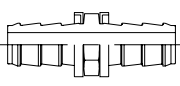
aerospace
climate control
electromechanical
filtration
fluid & gas handling
hydraulics
pneumatics
process control
sealing & shielding

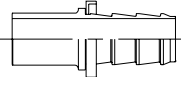

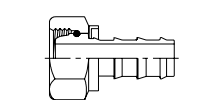
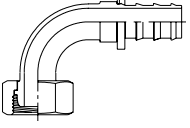

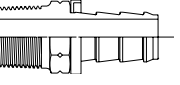

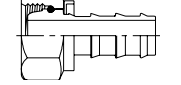
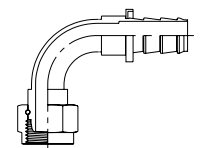
ENGINEERING YOUR SUCCESS.

Conexões Push-Lok®

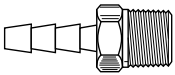
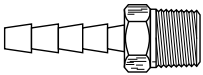
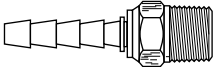
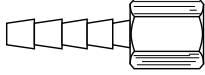
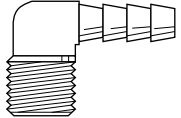
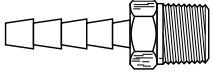
 <p>NPTF</p>	<p>30182 B-4</p>  <p>Macho fixo</p>	<p>31382 B-4</p>  <p>Macho giratório</p>	 <p>Triple-Lok JIC 37°</p>	<p>30382 B-5</p>  <p>Macho fixo</p>	<p>30682 B-6</p>  <p>Fêmea giratória reta</p>
<p>33782 B-6</p>  <p>Fêmea giratória curva 45°</p>	<p>33982 B-6</p>  <p>Fêmea giratória curva 90°</p>	 <p>SAE 45°</p>	<p>30882 B-9</p>  <p>Fêmea giratória reta</p>	 <p>Seal-Lok ORFS</p>	<p>3JC82 B-9</p>  <p>Fêmea giratória reta</p>
<p>3J982 B-9</p>  <p>Fêmea giratória curva 90°</p>	 <p>Emenda de mangueira</p>	<p>38282 B-8</p>  <p>Emenda de mangueira</p>	 <p>DIN série leve</p>	<p>31D82 B-9</p>  <p>Ponta lisa métrica reta</p>	<p>3D082 B-10</p>  <p>Macho para tubo métrico</p>
<p>3C382 B-10</p>  <p>Fêmea giratória métrica boleada reta</p>	<p>3C582 B-11</p>  <p>Fêmea giratória métrica boleada curva 90°</p>	 <p>BSP</p>	<p>39182 B-11</p>  <p>Macho fixo BSPT</p>	<p>3D982 B-11</p>  <p>Macho fixo BSPP</p>	<p>39282 B-12</p>  <p>Fêmea giratória boleada reta</p>
<p>3B282 B-12</p>  <p>Fêmea giratória boleada curva 90°</p>					

Espigões (Hose-Barb)

 <p>NPTF</p>	<p>125HB B-11</p>  <p>Espigão curto macho NPTF</p>	<p>125HBL B-11</p>  <p>Espigão longo macho NPTF</p>	<p>125HBLSV B-11</p>  <p>Espigão macho orientável NPTF</p>	<p>126HBL B-11</p>  <p>Espigão fêmea NPTF</p>	<p>129HB B-11</p>  <p>Espigão 90° macho NPTF</p>
	<p>F3HBL B-12</p>  <p>Espigão macho BSPT</p>	<p>Emenda de mangueira</p> 	<p>122HBL B-12</p>  <p><i>Espigão curto com 3 escamas</i></p> <p>Emenda para mangueira</p>	<p>Braçadeira</p> 	<p>97HC B-12</p>  <p>Braçadeira de aço inoxidável</p>

B

30182 - Macho fixo NPTF

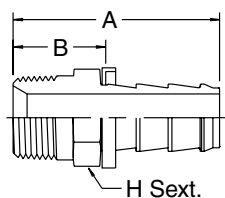

XXXX-XX-XX Código	Diâmetro interno da mangueira		Rosca NPTF	A mm	B mm	H pol.
	pol.	Bitola				
30182-2-4	1/4	-4	1/8-27	35	16	7/16
30182-4-4	1/4	-4	1/4-18	40	21	9/16
30182-6-4	1/4	-4	3/8-18	42	22	11/16
30182-4-6	3/8	-6	1/4-18	45	22	9/16
30182-6-6	3/8	-6	3/8-18	45	22	11/16
30182-8-6	3/8	-6	1/2-14	52	29	7/8
30182-4-8	1/2	-8	1/4-18	49	22	5/8
30182-6-8	1/2	-8	3/8-18	49	22	11/16
30182-8-8	1/2	-8	1/2-14	55	29	7/8
30182-12-8	1/2	-8	3/4-14	56	29	1 1/16
30182-8-10	5/8	-10	1/2-14	66	29	7/8
30182-8-12	3/4	-12	1/2-14	66	29	7/8
30182-12-12	3/4	-12	3/4-14	66	29	1 1/16
30182-16-16	1	-16	1-11 1/2	78	41	1 3/8

► Disponível também em latão e aço inoxidável 316. Adicionar sufixo "B" para latão e "C" para inox.
 Exemplo: 30182-8-8B e 30182-8-8C.

31382 - Macho giratório NPTF

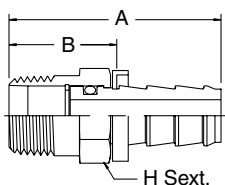

XXXX-XX-XX Código	Diâmetro interno da mangueira		Rosca NPTF	A mm	B mm	H pol.
	pol.	Bitola				
31382-4-4	1/4	-4	1/4-18	41	22	9/16
31382-6-6	3/8	-6	3/8-18	45	23	11/16
31382-8-8	1/2	-8	1/2-14	56	29	7/8
31382-12-12	3/4	-12	3/4-14	94	58	1 1/4

► Esta conexão permite pequenos movimentos quando sob pressão que evitam a torção da mangueira, porém não é recomendada para movimento giratório contínuo ou extensivo.
 ► Anel "O" não compatível com fluidos à base de Éster Fosfato.

30382 - Macho JIC 37°

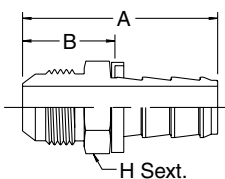

XXXX-XX-XX Código	Diâmetro interno da mangueira		Rosca UNF	A mm	B mm	H pol.
	pol.	Bitola				
30382-4-4	1/4	-4	7/16-20	40	21	1/2
30382-6-6	3/8	-6	9/16-18	45	22	5/8
30382-8-8	1/2	-8	3/4-16	52	26	3/4
30382-10-10	5/8	-10	7/8-14	67	30	7/8
30382-12-12	3/4	-12	1 1/16-12	69	32	1 1/8

► Disponível também em latão e aço inoxidável 316. Adicionar sufixo "B" para latão e "C" para inox.
 Exemplo: 30382-8-8B e 30382-8-8C.

30682 - Fêmea giratória JIC 37° - reta

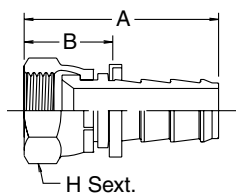

XXXX-XX-XX Código	Diâmetro interno da mangueira		Rosca UNF	A mm	B mm	H pol.
	pol.	Bitola				
* 30682-4-4	1/4	-4	7/16-20	39	19	9/16
* 30682-5-4	1/4	-4	1/2-20	40	21	5/8
30682-6-4B	1/4	-4	9/16-18	42	22	11/16
30682-6-6	3/8	-6	9/16-18	46	22	11/16
30682-6-8B	1/2	-8	9/16-18	50	22	11/16
* 30682-8-8	1/2	-8	3/4-16	51	24	7/8
30682-12-8	1/2	-8	1 1/16-12	57	30	1 1/4
* 30682-10-10	5/8	-10	7/8-14	62	25	1
30682-12-12	3/4	-12	1 1/16-12	67	30	1 1/4
30682-16-16	1	-16	1 5/16-12	70	34	1 3/8

* Terminais com sede universal que podem ser montados com macho JIC 37° ou SAE 45°.

33782 - Fêmea giratória JIC 37° - curva 45°

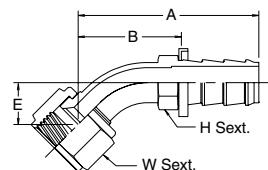

XXXX-XX-XX Código	Diâmetro interno da mangueira		Rosca UNF	A mm	B mm	E mm	H pol.	W pol.
	pol.	Bitola						
* 33782-4-4	1/4	-4	7/16-20	39	20	8	7/16	9/16
33782-6-6	3/8	-6	9/16-18	53	30	10	1/2	11/16
* 33782-8-8	1/2	-8	3/4-16	54	35	14	5/8	7/8
* 33782-10-10	5/8	-10	7/8-14	77	40	16	3/4	1
33782-12-12	3/4	-12	1 1/16-12	85	49	20	7/8	1 1/4

* Terminais com sede universal que podem ser montados com macho JIC 37° ou SAE 45°.

33982 - Fêmea giratória JIC 37° - curva 90°

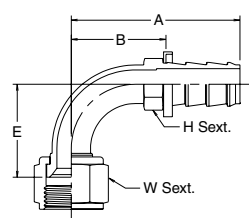

XXXX-XX-XX Código	Diâmetro interno da mangueira		Rosca UNF	A mm	B mm	E mm	H pol.	W pol.
	pol.	Bitola						
* 33982-4-4	1/4	-4	7/16-20	39	20	17	7/16	5/8
33982-6-6	3/8	-6	9/16-18	50	28	22	1/2	11/16
* 33982-8-8	1/2	-8	3/4-16	59	33	28	5/8	7/8
* 33982-10-10	5/8	-10	7/8-14	74	37	31	3/4	1
33982-12-12	3/4	-12	1 1/16-12	84	46	46	7/8	1 1/4

* Terminais com sede universal que podem ser montados com macho JIC 37° ou SAE 45°.

30882 - Fêmea giratória SAE 45° - reta

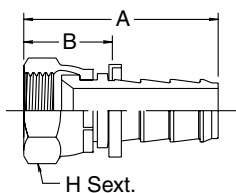

XXXX-XX-XX Código	Diâmetro interno da mangueira		Rosca UNF	A mm	B mm	H pol.
	pol.	Bitola				
30682-6-6B	3/8	-6	5/8-18	46	22	11/16
30682-12-12	3/4	-12	1 1/16-12	67	30	1 3/8

3JC82 - Fêmea giratória Seal-Lok® - reta

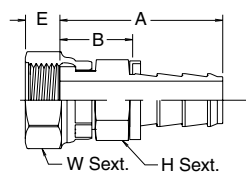

XXXX-XX-XX Código	Diâmetro interno da mangueira		Rosca UNF	A mm	B mm	E mm	H pol.	W pol.
	pol.	Bitola						
3JC82-4-4	1/4	-4	9/16-18	36	17	8	9/16	11/16
3JC82-6-6	3/8	-6	11/16-16	40	18	10	11/16	13/16
3JC82-8-8	1/2	-8	13/16-16	46	19	11	13/16	15/16
3JC82-10-10	5/8	-10	1-14	61	24	11	15/16	1 1/8
3JC82-12-12	3/4	-12	1 3/6-12	67	30	14	1 1/8	1 3/8
3JC82-16-16	1	-16	1 7/16-12	66	29	15	1 3/8	1 5/8

3J982 - Fêmea giratória Seal-Lok® - curva 90°

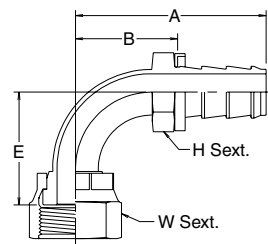

XXXX-XX-XX Código	Diâmetro interno da mangueira		Rosca UNF	A mm	B mm	E mm	H pol.	W pol.
	pol.	Bitola						
3J982-4-4	1/4	-4	9/16-18	49	30	21	3/8	11/16
3J982-6-6	3/8	-6	11/16-16	52	29	23	1/2	13/16
3J982-8-8	1/2	-8	13/16-16	60	34	29	5/8	15/16
3J982-10-10	5/8	-10	1-14	72	35	32	3/4	1 1/8
3J982-12-12	3/4	-12	1 3/6-12	79	42	48	7/8	1 3/8

38282 - Emenda de mangueira

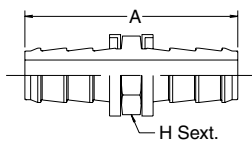

XXXX-XX-XX	Diâmetro interno da mangueira		A mm	H pol.
	pol.	Bitola		
38282-4-4	1/4	-4	46	7/16
38282-6-6	3/8	-6	55	9/16
38282-8-8	1/2	-8	64	11/16
38282-10-10	5/8	-10	84	7/8
38282-12-12	3/4	-12	84	1 1/16
38282-16-16	1	-16	84	1 3/8

▷ Disponível também em latão e aço inoxidável 316. Adicionar sufixo "C" para inox e "B" para latão.
Exemplo: 38282-8-8B e 38282-8-8C.

31D82 - Ponta lisa métrica - reta série leve

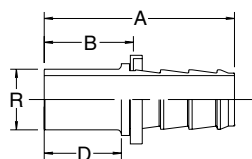

XXXX-XX-XX	Diâmetro interno da mangueira		R Diâmetro externo do tubo mm	A mm	B mm	D mm
	pol.	Bitola				
31D82-6-4	1/4	-4	6	44	25	22
31D82-8-4	1/4	-4	8	44	25	22
31D82-10-6	3/8	-6	10	49	26	23
31D82-12-6	3/8	-6	12	49	27	23
31D82-15-8	1/2	-8	15	55	28	25
31D82-18-10	5/8	-10	18	67	28	26
31D82-22-12	3/4	-12	22	69	31	28

▷ Combinar a montagem com conexões EO da Série Leve "L".

3D082 - Macho tubo métrico - DIN 20078 série leve

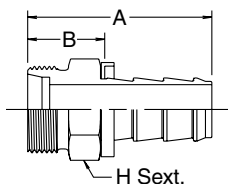

XXXX-XX-XX	Diâmetro interno da mangueira		Rosca métrica	A mm	B mm	H mm
	pol.	Bitola				
3D082-6-4	1/4	-4	M12x1,5	34	14	12
3D082-8-4	1/4	-4	M14x1,5	35	15	14
3D082-10-6	3/8	-6	M16x1,5	40	16	17
3D082-12-6	3/8	-6	M18x1,5	41	17	19
3D082-15-8	1/2	-8	M22x1,5	45	18	22
3D082-18-10	5/8	-10	M26x1,5	58	20	37
3D082-22-12	3/4	-12	M30x2	59	21	32

▷ Combinar a montagem com conexões EO da Série Leve "L".

3C382 - Fêmea giratória métrica boleada - DIN 20078 reta série leve

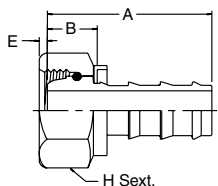

XXXX-XX-XX	Diâmetro interno da mangueira		Rosca métrica	A mm	B mm	E mm	H mm
	Código	pol.					
3C382-6-4	1/4	-4	M12x1,5	35	14	2	14
3C382-8-4	1/4	-4	M14x1,5	35	14	3	17
3C382-10-6	3/8	-6	M16x1,5	38	14	2	19
3C382-12-6	3/8	-6	M18x1,5	39	14	3	22
3C382-15-8	1/2	-8	M22x1,5	45	16	4	27
3C382-18-10	5/8	-10	M26x1,5	54	16	3	32
3C382-22-12	3/4	-12	M30x2	57	16	6	36

➤ Combinar a montagem com conexões EO da Série Leve "L".

3C582 - Fêmea giratória métrica boleada - DIN 20078 - curva 90° série leve

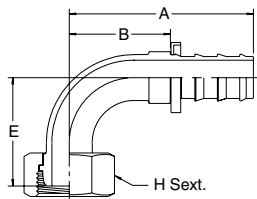

XXXX-XX-XX	Diâmetro interno da mangueira		Rosca métrica	A mm	B mm	E mm	H mm
	Código	pol.					
3C582-6-4	1/4	-4	M12x1,5	43	22	26	14
3C582-8-4	1/4	-4	M14x1,5	45	24	28	19
3C582-10-6	3/8	-6	M16x1,5	51	26	30	19
3C582-12-6	3/8	-6	M18x1,5	51	26	31	22
3C582-15-8	1/2	-8	M22x1,5	65	37	40	27
3C582-18-10	5/8	-10	M26x1,5	86	48	59	32
3C582-22-12	3/4	-12	M30x2	86	48	50	36

➤ Combinar a montagem com conexões EO da Série Leve "L".

39182 - Macho fixo BSPT

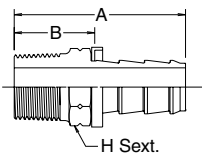

XXXX-XX-XX	Diâmetro interno da mangueira		Rosca BSPT	A mm	B mm	H mm
	Código	pol.				
39182-4-4	1/4	-4	1/4-19	42	21	14
39182-4-6	3/8	-6	1/4-19	46	24	19
39182-6-6	3/8	-6	3/8-19	48	25	19
39182-6-8	1/2	-8	3/8-19	49	25	19
39182-8-8	1/2	-8	1/2-14	56	28	22
39182-12-12	3/4	-12	3/4-14	69	31	27

➤ Disponível também em latão e aço inoxidável 316. Adicionar ao código a letra "B" para latão e "C" para inox.
 Exemplo: 39182-8-8B e 39182-8-8C

3D982 - Macho fixo BSPP

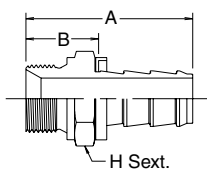

XXXX-XX-XX	Diâmetro interno da mangueira		Rosca BSPP	A mm	B mm	H mm
	Código	pol.				
3D982-4-4	1/4	-4	1/4-19	41	21	19
3D982-4-6	3/8	-6	1/4-19	45	21	19
3D982-6-6	3/8	-6	3/8-19	45	22	22
3D982-8-8	1/2	-8	1/2-14	53	25	27
3D982-12-12	3/4	-12	3/4-14	65	27	32

39282 - Fêmea giratória boleada BSPP - reta

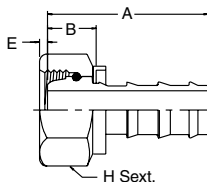

XXXX-XX-XX	Diâmetro interno da mangueira		Rosca BSPP	A mm	B mm	E mm	H mm
	Código	pol.					
39282-4-4	1/4	-4	1/4-19	34	14	6	17
39282-6-6	3/8	-6	3/8-19	38	14	7	19
39282-8-8	1/2	-8	1/2-14	45	27	7	27
39282-10-10	5/8	-10	5/8-14	61	45	21	30
39282-12-12	3/4	-12	3/4-14	54	36	9	36

► Disponível também em latão e aço inoxidável 316. Adicionar ao código a letra "B" para latão e "C" para inox.
 Exemplo: 39282-6-6B e 39282-6-6C

3B282 - Fêmea giratória boleada BSPP - curva 90°

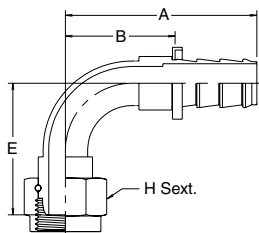

XXXX-XX-XX	Diâmetro interno da mangueira		Rosca BSPP	A mm	B mm	E mm	H mm
	Código	pol.					
3B282-4-4	1/4	-4	1/4-19	42	26	26	17
3B282-6-6	3/8	-6	3/8-19	53	30	30	19
3B282-8-8	1/2	-8	1/2-14	65	40	40	27
3B282-10-10	5/8	-10	5/8-14	76	40	40	30
3B282-12-12	3/4	-12	3/4-14	92	68	31	41

Introdução

Características técnicas

Faixa de pressão	Até 20 bar
Faixa de temperatura	- 40°C (-40°F) a +71°C (+160°F)

▷ Estas conexões são destinadas a uso com braçadeira 97HC ou similares.

Instruções de montagem

1. Corte a mangueira no esquadro, no comprimento e sem rebarbas.
2. Introduza a braçadeira na mangueira.
3. Lubrifique a mangueira. Empurre a mangueira na conexão até que ela alcance o anel de bloqueio ou o sextavado.
4. Posicione a braçadeira como mostra a figura abaixo e prenda-a com chave. Mantenha a dimensão **A** anotada abaixo na tabela para o posicionamento adequado da braçadeira.

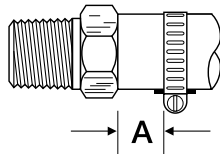

Bitola do tubo	Braçadeira	A mm
3/16	97HC-3	6,4
1/4	97HC-3	6,4
5/16	97HC-6	6,4
3/8	97HC-6	3,2
1/2	97HC-8	3,2
5/8	97HC-12	3,2
3/4	97HC-12	3,2

Espigões e Braçadeiras

Montar com mangueiras 7093 e 7094

Codificação

As referências das peças são compostas por códigos que identificam o estilo e o tamanho da conexão. A primeira série de números e letras identifica o estilo e o tipo. A segunda descreve o tamanho.

Exemplo:

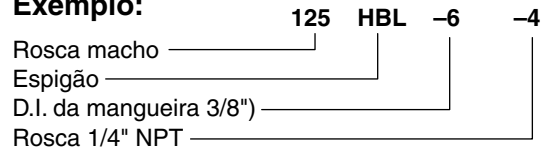

Dimensões

As dimensões do tubo são determinadas em número de 16 avos de polegada da bitola da mangueira ou rosca.

125HB - Macho fixo NPTF

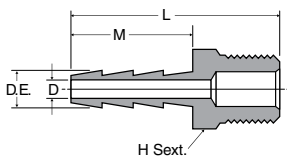

Código	Diâmetro interno da mangueira		Rosca NPTF	D.E. mm	D mm	L mm	M mm	H pol.
	pol.	Bitola						
125HB-2-2	1/8	-2	1/8-28	4,7	2,4	26,2	12,7	7/16
125HB-3-2	3/16	-3	1/8-28	5,8	3,2	31,8	17,5	7/16
125HB-3-4	3/16	-3	1/4-18	5,8	3,2	34,5	17,5	9/16

125HBL - Macho fixo longo - NPTF

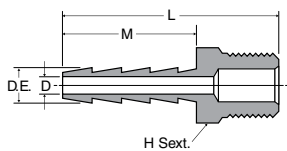

Código	Diâmetro interno da mangueira		Rosca NPTF	D.E. mm	D mm	L mm	M mm	H pol.
	pol.	Bitola						
125HBL-4-2	1/4	-4	1/8-27	7.4	4.7	39.1	24.6	7/16
125HBL-4-4	1/4	-4	1/4-18	7.4	4.7	41.7	24.6	9/16
125HBL-4-6	1/4	-4	3/8-18	7.4	4.7	43.4	24.6	11/16
125HBL-5-2	5/16	-5	1/8-27	9.0	6.4	39.1	24.6	7/16
125HBL-5-4	5/16	-5	1/4-18	9.0	6.4	41.7	24.6	9/16
125HBL-5-6	5/16	-5	3/8-18	9.0	6.4	43.4	24.6	11/16
125HBL-6-2	3/8	-6	1/8-27	10.5	7.1	39.1	24.6	7/16
125HBL-6-4	3/8	-6	1/4-18	10.5	7.1	41.7	24.6	9/16
125HBL-6-6	3/8	-6	3/8-18	10.5	7.1	43.4	24.6	11/16
125HBL-6-8	3/8	-6	1/2-14	10.5	7.1	47.2	24.6	7/8
125HBL-8-4	1/2	-8	1/4-18	13.5	9.5	41.7	24.6	9/16
125HBL-8-6	1/2	-8	3/8-18	13.5	9.5	43.4	24.6	11/16
125HBL-8-8	1/2	-8	1/2-14	13.5	9.5	47.2	24.6	7/8
125HBL-8-12	1/2	-8	3/4-14	13.5	9.5	47.8	24.6	1-1/16
125HBL-10-6	5/8	-10	3/8-18	16.4	11.9	43.4	24.6	11/16
125HBL-10-8	5/8	-10	1/2-14	16.4	11.9	47.2	24.6	7/8
125HBL-10-12	5/8	-10	3/4-14	16.4	11.9	48.8	24.6	1-1/16
125HBL-12-8	3/4	-12	1/2-14	20.1	14.3	47.2	24.6	7/8
125HBL-12-12	3/4	-12	3/4-14	20.1	14.3	47.8	24.6	1-1/16
125HBL-16-12	1	-16	3/4-14	25.9	19.1	52.8	29.7	1-1/16
125HBL-16-16	1	-16	1-11 1/2	25.9	22.2	56.6	29.7	1-3/8

125HBLSV - Macho orientável - NPTF

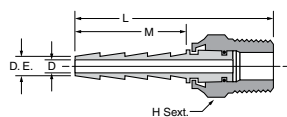

Código	Diâmetro interno da mangueira		Rosca NPTF	D.E. mm	D mm	L mm	M mm	H pol.
	pol.	Bitola						
125HBLSV-4-4	1/4	-4	1/4-18	7.4	4.7	54.4	24.64	11/16
125HBLSV-6-4	3/8	-6	1/4-18	10.5	6.4	54.4	24.64	11/16
125HBLSV-6-6	3/8	-6	3/8-18	10.5	6.4	54.4	24.64	11/16
125HBLSV-8-8	1/2	-8	1/2-14	13.5	9.5	63.2	24.64	7/8



126HBL - Fêmea fixa NPTF

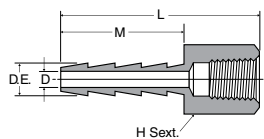

XXXX-XX-XX Código	Diâmetro interno da mangueira		Rosca NPTF	D.E. mm	D mm	L mm	M mm	H pol.
	pol.	Bitola						
126HBL-4-2	1/4	-4	1/8-27	7.4	4.7	37.3	24.6	1/2
126HBL-4-4	1/4	-4	1/4-18	7.4	4.7	40.1	24.6	11/16
126HBL-5-4	5/16	-5	1/4-18	9.0	6.4	40.1	24.6	11/16
126HBL-6-2	3/8	-6	1/8-27	10.5	7.1	37.3	24.6	1/2
126HBL-6-4	3/8	-6	1/4-18	10.5	7.1	40.1	24.6	11/16
126HBL-6-6	3/8	-6	3/8-18	10.5	7.1	41.4	24.6	13/16
126HBL-8-6	1/2	-8	3/8-18	13.5	9.5	40.4	24.6	13/16
126HBL-8-8	1/2	-8	1/2-14	13.5	9.5	43.9	24.6	1

129HB - Macho NPTF - curva 90°

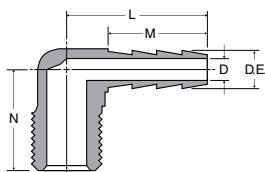

XXXX-XX-XX Código	Diâmetro interno da mangueira		Rosca NPTF	D.E. mm	D mm	L mm	M mm	N mm
	pol.	Bitola						
129HB-4-2	1/4	-4	1/8-27	7.4	4.7	26.4	19.3	16.8
129HB-4-4	1/4	-4	1/4-18	7.4	4.7	26.9	19.3	19.1
129HB-5-2	5/16	-5	1/8-27	9.0	5.9	26.9	19.3	16.8
129HB-5-4	5/16	-5	1/4-18	9.0	5.9	28.4	19.3	21.3
129HB-5-6	5/16	-5	3/8-18	9.0	5.9	30.2	19.3	21.3
129HB-6-2	3/8	-6	1/8-27	10.5	7.1	33.5	24.6	20.3
129HB-6-4	3/8	-6	1/4-18	10.5	7.1	33.5	24.6	22.6
129HB-6-6	3/8	-6	3/8-18	10.5	7.1	38.1	24.6	26.9
129HB-8-4	1/2	-8	1/4-18	13.5	9.5	38.9	24.6	26.9
129HB-8-6	1/2	-8	3/8-18	13.5	9.5	38.9	24.6	26.9
129HB-12-12	3/4	-12	3/4-14	20.1	14.3	33.8	20.1	32.3

F3HBL - Macho fixo BSPT - niquelado

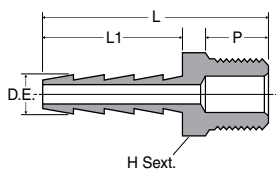

XXXX-XX-XX						
Código	D.E. mm	Rosca BSPT	L mm	L1 mm	P mm	H mm
F3HBL6-1/8BL	6	1/8-28	32.0	19.5	7.5	12
F3HBL6-1/4BL	6	1/4-19	35.5	19.5	11.0	14
F3HBL8-1/8BL	8	1/8-28	32.0	19.5	7.5	12
F3HBL8-1/4BL	8	1/4-19	35.5	19.5	11.0	14
F3HBL9-1/8BL	9	1/8-28	32.0	19.5	7.5	12
F3HBL9-1/4BL	9	1/4-19	35.5	19.5	11.0	14
F3HBL9-3/8BL	9	3/8-19	36.0	19.5	11.5	17
F3HBL9-1/2BL	9	1/2-14	39.0	19.5	14.0	22
F3HBL10-1/8BL	10	1/8-28	32.0	19.5	7.5	12
F3HBL10-1/4BL	10	1/4-19	35.5	19.5	11.0	14
F3HBL10-3/8BL	10	3/8-19	36.0	19.5	11.5	17
F3HBL10-1/2BL	10	1/2-14	39.0	19.5	14.0	22
F3HBL12-1/4BL	12	1/4-19	35.5	19.5	11.0	14
F3HBL12-3/8BL	12	3/8-19	36.0	19.5	11.5	17
F3HBL12-1/2BL	12	1/2-14	39.0	19.5	14.0	22
F3HBL14-3/8BL	14	3/8-19	36.0	19.5	11.5	17
F3HBL14-1/2BL	14	1/2-14	39.0	19.5	14.0	22
F3HBL16-3/8BL	16	3/8-19	36.0	19.5	11.5	17
F3HBL16-1/2BL	16	1/2-14	39.0	19.5	14.0	22
F3HBL16-3/4BL	16	3/4-14	43.5	19.5	16.5	27
F3HBL17-3/8BL	17	3/8-19	36.0	19.5	11.5	18
F3HBL17-1/2BL	17	1/2-14	39.0	19.5	14.0	22
F3HBL18-3/8BL	18	3/8-19	36.0	19.5	11.5	19
F3HBL18-1/2BL	18	1/2-14	39.0	19.5	14.0	22
F3HBL18-3/4BL	18	3/4-14	43.5	19.5	16.5	27
F3HBL20-3/8BL	20	3/8-19	36.0	19.5	11.5	21
F3HBL20-1/2BL	20	1/2-14	39.0	19.5	14.0	22

122HBL - Emenda para mangueira

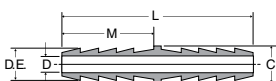

XXXX-XX-XX	Diâmetro interno da mangueira						
Código	pol.	Bitola	D.E. mm	D mm	L mm	M mm	C pol.
* 122HB-3	3/16	-3	5.8	3.2	36.6	17.5	5/16
122HBL-4	1/4	-4	7.4	4.7	50.8	24.6	3/8
122HBL-5	5/16	-5	9.0	6.4	50.8	24.6	7/16
122HBL-6	3/8	-6	10.5	7.1	50.8	24.6	1/2
122HBL-8	1/2	-8	13.5	9.5	50.8	24.6	5/8

* Espigão curto com 3 escamas.

97HC - Braçadeira de aço inoxidável

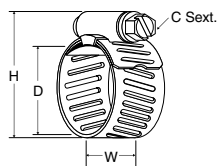

XXXX-XX-XX Código	Diâmetro interno		C Sext	H máxima	W
	Máxima	Mínima			
97HC-3	15.7	6.4	6.4	25.4	7.9
97HC-6	22.1	9.7	7.9	35.6	12.7
97HC-8	25.4	11.2	7.9	38.9	12.7
97HC-12	31.8	12.7	7.9	45.7	12.7

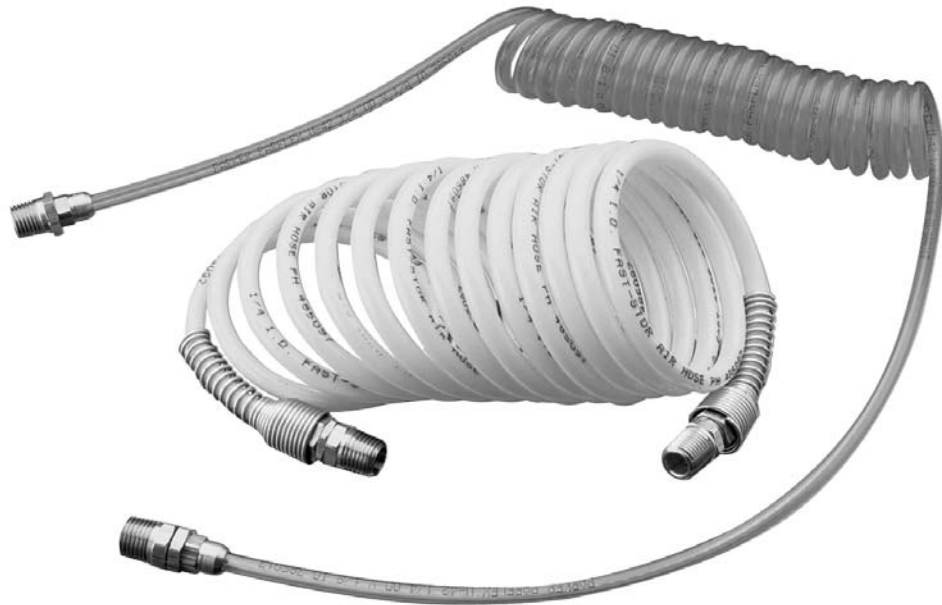







Mangueiras Espiraladas Fast-Stor®

aerospace
climate control
electromechanical
filtration
fluid & gas handling
hydraulics
pneumatics
process control
sealing & shielding

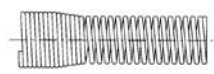
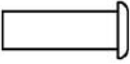
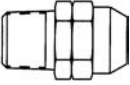
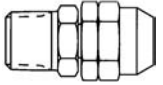

ENGINEERING YOUR SUCCESS.

Mangueiras em nylon		C-2 Medição das mangueiras Fast-Stor®	C-3 Mangueiras avulsas nylon	C-3 Mangueiras montadas nylon	C-4 Instruções de montagem	Conexões para nylon
MC  Macho fixo NPTF	C-4 ML  Macho giratório NPTF	C-4 FC  Fêmea fixa NPTF	C-4 FL  Fêmea giratória NPTF	Componentes		C-5 FN  Porca
FR  Anilha plástica	C-5 SG  Punho-mola	C-5 TS  Suporte para Tubo	Mangueiras em poliuretano		C-6 Mangueiras montadas poliuretano	C-6 Mangueiras avulsas poliuretano
C-7 Instruções de montagem		Conexões para poliuretano		MCB  Macho fixo NPTF	MLB  Macho giratório NPTF	

A medição das mangueiras Fast-Stor® é rápida e fácil e pode ser realizada por dois métodos

1 - Contando

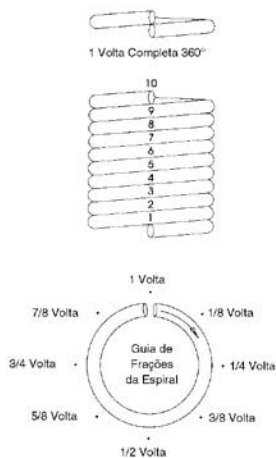

Comprimento total da mangueira		Número de espirais necessárias para obter o comprimento requerido +3%				
pé	m	Diâmetro interno 3/16	Diâmetro interno 1/4	Diâmetro interno 3/8	Diâmetro interno 3/4	Diâmetro interno 1/2
3	0,9	5 1/8 voltas	3 1/2 voltas	2 1/4 voltas	1 5/8 voltas	7/8 voltas
5	1,5	8 1/2 voltas	5 3/4 voltas	3 7/8 voltas	2 5/8 voltas	1 1/2 voltas
7	2,1	12 voltas	8 1/8 voltas	5 3/4 voltas	3 3/4 voltas	2 1/8 voltas
10	3	17 1/8 voltas	11 1/2 voltas	7 3/4 voltas	5 3/8 voltas	3 voltas
12	3,6	20 1/2 voltas	13 7/8 voltas	9 1/4 voltas	6 1/2 voltas	3 1/2 voltas
15	4,5	25 3/4 voltas	17 3/8 voltas	11 1/2 voltas	8 voltas	4 1/2 voltas
16	4,9	27 3/8 voltas	18 1/2 voltas	12 3/8 voltas	8 5/8 voltas	4 3/4 voltas
17	5,2	29 1/8 voltas	19 5/8 voltas	13 1/8 voltas	9 1/8 voltas	5 voltas
19	5,5	30 7/8 voltas	20 3/4 voltas	13 7/8 voltas	9 5/8 voltas	5 3/8 voltas
20	6	34 1/4 voltas	23 1/8 voltas	15 3/8 voltas	10 3/4 voltas	6 voltas
25	7,6	42 7/8 voltas	28 7/8 voltas	19 1/4 voltas	13 3/8 voltas	7 1/2 voltas
30	9,1	51 3/8 voltas	34 5/8 voltas	23 1/8 voltas	16 1/8 voltas	8 7/8 voltas
33	10,1	56 1/2 voltas	38 1/8 voltas	25 3/8 voltas	17 3/4 voltas	9 3/4 voltas
50	15,2	85 5/8 voltas	57 3/4 voltas	38 1/2 voltas	26 7/8 voltas	14 7/8 voltas

2 - Dividindo

A mangueira retrátil Fast-Stor® pode ser facilmente esticada e dividida em partes iguais ou diferentes, de acordo com a necessidade do usuário. O comprimento útil será 75% do comprimento total.

Mangueiras Fast-Stor® em nylon

As mangueiras Fast-Stor® são fabricadas com nylon de alta resistência à abrasão. Elas têm excelente memória retrátil trabalhando em uma ampla gama de temperaturas e longa vida útil nas mais severas aplicações. A cor amarela é frequentemente solicitada por atender às exigências da norma OSHA (EUA).

Temperatura de trabalho: de - 40°C (-40°F) até 93°C (200°F)

Mangueiras montadas

#	Diâmetro interno da mangueira	Diâmetro externo da mangueira	Pressão máxima de trabalho a 20°C		Pressão mínima de ruptura a 20°C		Comprimento total	Comprimento útil de trabalho	Conexão 1 macho fixo	Conexão 2 macho giratório
			psi	bar	psi	bar				
A0312-MC4-ML4	3/16	0,23	170	11.7	680	46.9	12	9	1/4-18	1/4-18
A0325-MC4-ML4	3/16	0,23	170	11.7	680	46.9	25	18	1/4-18	1/4-18
A0350-MC4-ML4	3/16	0,23	170	11.7	680	46.9	50	38	1/4-18	1/4-18
A0412-MC4-ML4	1/4	0,30	170	11.7	680	46.9	12	9	1/4-18	1/4-18
A0425-MC4-ML4	1/4	0,30	170	11.7	680	46.9	25	18	1/4-18	1/4-18
A0450-MC4-ML4	1/4	0,30	170	11.7	680	46.9	50	38	1/4-18	1/4-18
A0612-MC6-ML6	3/8	0,47	170	11.7	680	46.9	12	9	3/8-18	3/8-18
A0625-MC6-ML6	3/8	0,47	170	11.7	680	46.9	25	18	3/8-18	3/8-18
A0650-MC6-ML6	3/8	0,47	170	11.7	680	46.9	50	38	3/8-18	3/8-18
A0812-MC8-ML8	1/2	0,62	170	11.7	680	46.9	12	9	1/2-14	1/2-14
A0825-MC8-ML8	1/2	0,62	170	11.7	680	46.9	25	18	1/2-14	1/2-14
A0850-MC8-ML8	1/2	0,62	170	11.7	680	46.9	50	38	1/2-14	1/2-14

Mangueiras avulsas

#	Diâmetro interno da mangueira	Diâmetro externo da mangueira	Pressão máxima de trabalho a 20°C		Pressão mínima de ruptura a 20°C		Comprimento da mangueira	Mínimo diâmetro interno da espiral	Máximo diâmetro externo da espiral
			psi	bar	psi	bar			
FS-03-100	3/16	0,23	170	11.7	680	46,9	100	2.0	2.5
FS-04-100	1/4	0,30	170	11.7	680	46,9	100	3.0	3.7
FS-06-100	3/8	0,47	170	11.7	680	46,9	100	4.5	5.5
FS-08-100	1/2	0,62	170	11.7	680	46,9	100	6.5	7.8
FS-12-100	3/4	0,90	170	11.7	680	46,9	100	12.0	14.0

Instruções de montagem



1. Cortar a mangueira em esquadro. Usar o cortador de tubos Parker PTC-001, pág. D6 deste catálogo.



2. Instalar o punho tipo mola SG na mangueira como mostrado. Este punho não é necessário para mangueiras diâmetro interno de 3/4".

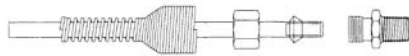

3. Posicionar a porca FN na mangueira e inserir o suporte de tubo.

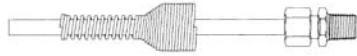

4. Posicionar a anilha com o lado côncavo voltado para a extremidade cortada da mangueira. A mangueira de diâmetro interno de 3/4" precisa ser lubrificada com água antes de montar.



5. Empurrar a mangueira dentro do corpo da conexão. Apertar a porca manualmente. Apertar com chave fixa 1 1/2 a 2 voltas na porca após aperto manual.



6. Deslizar o punho-mola sobre a porca até se posicionar entre o sextavado da porca e do corpo da conexão.

Conexões Fast-Stor®

As conexões Parker Fast-Stor® são produzidas a partir de latão maciço e atendem à Norma SAE.
 Todas as referências a seguir incluem corpo, porca, anilha e punho-mola. Para especificar somente o corpo acrescentar sufixo B.

MC
Macho fixo NPTF

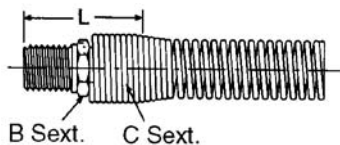

Código	D. interno mangueira	Lado rosca NPTF	L pol.	B Sext.	C Sext.
MC-03-2	3/16	1/8-27	1 3/8	9/16	1/2
MC-03-4	3/16	1/4-18	1 9/16	9/16	1/2
MC-04-2	1/4	1/8-27	1 3/8	9/16	9/16
MC-04-4	1/4	1/4-18	1 9/16	9/16	9/16
MC-06-6	3/8	3/8-18	1 13/16	11/16	13/16
MC-08-6	1/2	3/8-18	2 1/8	7/8	15/16
MC-08-8	1/2	1/2-14	2 1/8	7/8	15/16
* MC-12-12	3/4	3/4-14	2 1/4	1 1/4	1 3/8

* Não requer punho-mola.

ML
Macho giratório NPTF

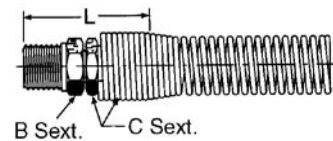

Código	D. interno mangueira	Lado rosca NPTF	L pol.	B Sext.	C Sext.
ML-03-4	3/16	1/4-18	1 1/16	9/16	1/2
ML-04-4	1/4	1/4-18	1 9/16	9/16	9/16
ML-06-6	3/8	3/8-18	1-7/8	3/4	13/16
ML-08-8	1/2	1/2-14	2-3/8	7/8	15/16

FC
Fêmea fixa NPTF

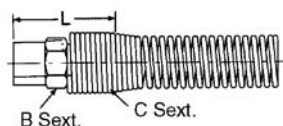

Código	D. interno mangueira	Lado rosca NPTF	L pol.	B sext.	C sext.
FC-04-4	1/4	1/4-18	1 9/16	11/16	9/16
FC-06-6	3/8	3/8-18	1 3/4	13/15	13/16

FL
Fêmea giratória NPTF

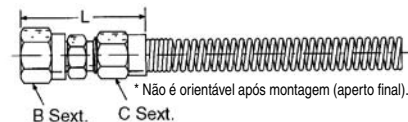

* Não é orientável após montagem (aperto final).

Código	D. interno mangueira	Lado rosca NPTF	L pol.	B sext.	C sext.
FL-04-4	1/4	1/4-18	1 3/4	5/8	9/16
FL-06-6	3/8	3/8-18	2 1/8	3/4	9/16

Componentes de reposição

FN
Porca



Código	Diâmetro interno da mangueira
FN-03	3/16
FN-04	1/4
FN-06	3/8
FN-08	1/2
FN-12	3/4

FR
Anilha plástica



Código	Diâmetro interno da mangueira
FR-03	3/16
FR-04	1/4
FR-06	3/8
FR-08	1/2
FR-12	3/4

SG
Punho-mola

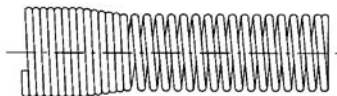

Código	Diâmetro interno da mangueira
SG-03	3/16
SG-04	1/4
SG-06	3/8
SG-08	1/2



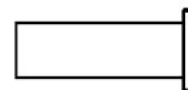

TS
Suporte para tubo



Código	Diâmetro interno da mangueira
TS-03	3/16
TS-04	1/4
TS-06	3/8
TS-08	1/2
TS-12	3/4

Mangueiras montadas Fast-Stor® em poliuretano - NoMar®

Inclui lado com conexão macho orientável e lado com conexão macho fixo.





# Código	 Diâmetro interno da mangueira pol.	 Diâmetro externo da mangueira pol.	 Pressão máxima de trabalho a 20°C		 Pressão mínima de ruptura a 20°C		Comprimento útil de trabalho pol.	Diâmetro interno da espiral pol.	Conexões montadas nas extremidades NPTF
			psi	bar	psi	bar			
AUFS-42-TBLU-010	1/4	1/8	125	8.6	375	25.8	10	3/4	1/4
AUFS-42-TBLU-025	1/4	1/8	125	8.6	375	25.8	25	3/4	1/4
AUFS-64-TBLU-010	3/8	1/4	125	8.6	375	25.8	10	1 1/4	1/4
AUFS-64-TBLU-015	3/8	1/4	125	8.6	375	25.8	15	1 1/4	1/4
AUFS-64-TBLU-020	3/8	1/4	125	8.6	375	25.8	20	1 1/4	1/4
AUFS-64-TBLU-025	3/8	1/4	125	8.6	375	25.8	25	1 1/4	1/4
AUFS-85-TBLU-010	1/2	21/64	125	8.6	375	25.8	10	2 1/2	3/8
AUFS-85-TBLU-015	1/2	21/64	125	8.6	375	25.8	15	2 1/2	3/8
AUFS-85-TBLU-020	1/2	21/64	125	8.6	375	25.8	20	2 1/2	3/8
AUFS-85-TBLU-025	1/2	21/64	125	8.6	375	25.8	25	2 1/2	3/8
AUFS-86-TBLU-010	1/2	3/8	85	5.8	255	17.5	10	2 1/2	3/8
AUFS-86-TBLU-020	1/2	3/8	85	5.8	255	17.5	20	2 1/2	3/8
AUFS-128-TBLU-010	3/4	1/2	125	8.6	375	25.8	10	3	1/2
AUFS-128-TBLU-015	3/4	1/2	125	8.6	375	25.8	15	3	1/2
AUFS-128-TBLU-020	3/4	1/2	125	8.6	375	25.8	20	3	1/2
AUFS-128-TBLU-025	3/4	1/2	125	8.6	375	25.8	25	3	1/2

Mangueiras Fast-Stor® em poliuretano - NoMar®

Comprimento da extremidade reta da mangueira: Lado orientável = 16", Lado fixo = 8".

A cor padrão é azul transparente (-TBLU).

Outras cores são disponíveis sob consulta.

# Código	 Diâmetro interno da mangueira pol.	 Diâmetro externo da mangueira pol.	 Pressão máxima de trabalho a 20°C		 Pressão mínima de ruptura a 20°C		Comprimento útil de trabalho pol.	Diâmetro interno da espiral pol.
			psi	bar	psi	bar		
UFS-42-TBLU-010	1/8	1/4	125	8.6	375	25.8	10	3/4
UFS-42-TBLU-025	1/8	1/4	125	8.6	375	25.8	25	3/4
UFS-64-TBLU-010	1/4	3/8	125	8.6	375	25.8	10	1 1/4
UFS-64-TBLU-015	1/4	3/8	125	8.6	375	25.8	15	1 1/4
UFS-64-TBLU-020	1/4	3/8	125	8.6	375	25.8	20	1 1/4
UFS-64-TBLU-025	1/4	3/8	125	8.6	375	25.8	25	1 1/4
UFS-85-TBLU-010	21/64	1/2	125	8.6	375	25.8	10	2 1/2
UFS-85-TBLU-015	21/64	1/2	125	8.6	375	25.8	15	2 1/2
UFS-85-TBLU-020	21/64	1/2	125	8.6	375	25.8	20	2 1/2
UFS-85-TBLU-025	21/64	1/2	125	8.6	375	25.8	25	2 1/2
UFS-86-TBLU-010	3/8	1/2	85	5.8	255	17.5	10	2 1/2
UFS-86-TBLU-020	3/8	1/2	85	5.8	255	17.5	20	2 1/2
UFS-86-TBLU-025	3/8	1/2	125	8.6	375	25.8	25	2 1/2
UFS-128-TBLU-010	1/2	3/4	125	8.6	375	25.8	10	3
UFS-128-TBLU-015	1/2	3/4	125	8.6	375	25.8	15	3
UFS-128-TBLU-020	1/2	3/4	125	8.6	375	25.8	20	3
UFS-128-TBLU-025	3/8	9/16	125	8.6	375	25.8	25	3

Conexões

MCB - Macho fixo NPTF

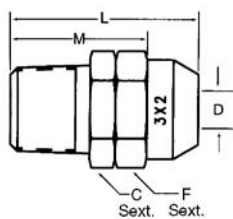

Código	Usar com mangueira	Lado rosca NPTF	L pol.	M pol.	D pol.	C sext.	F sext.
MCB-3x2-2	UFS-32	1/8-27	0.94	0.72	0.11	7/16	7/16
MCB-4x2-2	UFS-42	1/8-27	1.00	0.74	0.12	7/16	7/16
MCB-4x2-4	UFS-42	1/4-18	1.16	0.90	0.12	9/16	7/16
MCB-6x4-4	UFS-64	1/4-18	1.16	0.90	0.23	5/8	5/8
MCB-6x4-6	UFS-64	3/8-18	1.20	0.94	0.23	3/4	5/8
MCB-8x5-6	UFS-85	3/8-18	1.29	0.99	0.27	3/4	3/4
MCB-8x6-6	UFS-86	1/4-18	1.29	1.03	0.28	3/4	3/4
MCB-8x6-6	UFS-86	3/8-18	1.30	1.04	0.34	3/4	3/4
MCB-9x6-6	UFS-96	3/8-18	1.47	1.10	0.31	7/8	7/8
MCB-9x6-8	UFS-96	1/2-14	1.61	1.24	0.32	7/8	7/8

MLB - Macho giratório NPTF

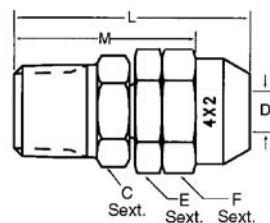

Código	Usar com mangueira	Lado rosca NPTF	L pol.	M pol.	D pol.	C sext.	E sext.	F sext.
MLB-4x2-4	UFS-42	1/4-18	1.37	1.110	0.12	9/16	7/16	9/16
MLB-6x4-4	UFS-64	1/4-18	1.37	1.110	0.22	9/16	5/8	5/8
MLB-6x4-6	UFS-64	3/8-18	1.58	1.320	0.23	3/4	5/8	5/8
MLB-8x5-6	UFS-85	3/8-18	1.68	1.380	0.27	3/4	3/4	3/4
MLB-8x6-6	UFS-86	3/8-18	1.71	1.450	0.33	3/4	3/4	3/4
MLB-9x6-6	UFS-96	3/8-18	1.87	1.500	0.31	3/4	7/8	7/8
MLB-9x6-8	UFS-96	1/2-14	1.95	1.580	0.31	15/16	7/8	7/8

Instruções de montagem

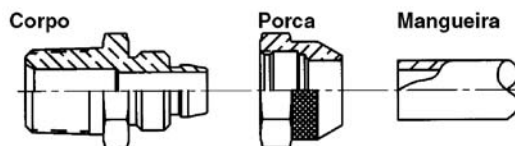

- 1 - Posicionar a porca na mangueira com o lado da rosca voltado para a extremidade do tubo.
- 2 - Montar a mangueira no suporte do tubo localizado no corpo da conexão até cobrir todo o suporte (espigão). Não usar lubrificante.
- 3 - Rosquear a porca manualmente no corpo da conexão.
- 4 - Apertar a porca até encontrar no sextavado do corpo da conexão.



Tubos Termoplásticos

aerospace
climate control
electromechanical
filtration
fluid & gas handling
hydraulics
pneumatics
process control
sealing & shielding



ENGINEERING YOUR SUCCESS.

 <p>Tubos Termoplásticos</p>	<p style="text-align: right;">D-3</p> <p>Polietileno Séries FCB-E, E e EB</p>	<p style="text-align: right;">D-4</p> <p>Nylon Série N</p>	<p style="text-align: right;">D-5</p> <p>Poliuretano Séries FCB-PU, U e UM</p>
<p style="text-align: right;">D-6</p> <p>Poliuretano Série PWPU</p>	<p style="text-align: right;">D-6</p> <p>PTC Cortador de tubos termoplásticos</p>		

Vantagens

Os tubos termoplásticos de polietileno flexíveis são extrudados com resina de alto peso molecular para aumentar a estabilidade dimensional, uniformidade e longa resistência.

- Boa resistência química
- Baixo custo
- Flexível

Características técnicas

Faixa de pressão 6 a 10 bar@23°C

Faixa de temperatura -62°C (-80°F) até +66°C (+150°F)

Aplicações

Série “FCB-E” - polegada

Uniformidade e alta resistência.

Série “E” - polegada

Grau de instrumentação. Atende aos requisitos FDA e NSF.

Série “EB” - métrico

Resistente a raios ultravioletas.

Conexões recomendadas

- Poly-Tite (pol.)
- Compressão (pol.)
- Prestolok Plus (pol.)
- Prestolok (mm)
- Easylok (mm)

Codificação

Exemplo série “FCB-E” (pol.)

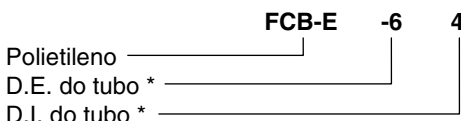

* 16 avos de polegada

Disponível somente na cor azul

Exemplo série “E” (pol.)



* 16 avos de polegada

Exemplo série “EB” (mm)

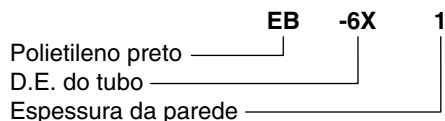

Tubos termoplásticos

Polietileno Séries FCB-E, E e EB

Série “FCB-E” em polegada

Código	D.E. pol.	D.I. pol.	Espessura da parede pol.	Pressão de trabalho bar @ 23°C	Pressão mínima de ruptura bar @ 23°C	Raio mínimo de curvatura pol.	Peso por 100 metros kg
FCB-E-43	1/4	0,170	0,040	8	33	1	1,6
FCB-E-53	5/16	0,187	0,062	10	40	1 1/8	3,1
FCB-E-64	3/8	0,250	0,062	8	33	1 1/4	3,7
FCB-E-86	1/2	0,375	0,062	6	25	2 1/2	5,4

Série “E” em polegada

Código	D.E. pol.	D.I. pol.	Espessura da parede pol.	Pressão de trabalho bar @ 23°C	Pressão mínima de ruptura bar @ 23°C	Raio mínimo de curvatura pol.	Peso por 100 metros kg
E-43	1/4	.170	.040	8	33	1	1,6
EB-43	1/4	.170	.040	8	33	1	1,6
E-53	5/16	.187	.062	10	40	1 1/8	3,1
EB-53**	5/16	.187	.062	10	40	1 1/8	3,1
E-64	3/8	.250	.062	8	33	1 1/2	3,7
EB-64	3/8	.250	.062	8	33	1 1/2	3,7
E-86	1/2	.375	.062	6	25	2 1/2	5,4
EB-86**	1/2	.375	.062	6	25	2 1/2	5,4

** Disponível sob consulta.

Nota: Os tubos série “E” estão disponíveis em diversas cores sob consulta.

Série “EB” em milímetro - preto

Código	D.E. mm	D.I. mm	Espessura da parede mm	Pressão de trabalho bar @ 23°C	Pressão mínima de ruptura bar @ 23°C	Comprimento da bobina pés	Peso por 100 metros kg
EB-6X1**	6	4	1	8	33	100	1,9
EB-8X1**	8	6	1	8	30	100	2,1
EB-10X1.5**	10	7	1.5	9	33	100	3,9
EB-12X1.5**	12	9	1.5	6	25	100	4,8

** Disponível sob consulta.

Vantagens

Os tubos de nylon flexível são cuidadosamente fabricados com nylon virgem (PA 11 ou 12), resistentes à abrasão, calor e estabilizados à luz. Atendem às especificações CETOP RP54P e DIN 73378.

Além de excelente resistência química, os tubos de nylon Parker possuem boa flexibilidade, resistência à fadiga por flexão e nível de absorção de umidade extremamente baixo.

O tubo série NB é recomendado para uso em áreas sujeitas à incidência da luz solar.

Características técnicas

Faixa de pressão 17 bar@23°C (pol)
 11 a 39 bar@20°C (mm)

Faixa de temperatura -54°C (-65°F) até
 +93°C (+200°F)

Aplicações

Série “N”
 Flexível

Conexões recomendadas

- Poly-Tite (pol.)
- Compressão (pol.)
- Prestolok Plus (pol.)
- Prestolok (mm)
- Easylok (mm)

Codificação

Exemplo série “N” (pol.)

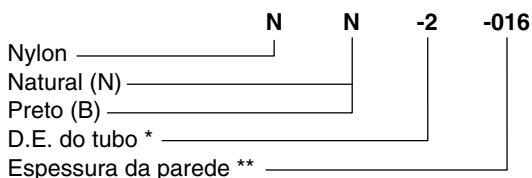

* 16 avos de polegada

** Milésimos de polegada

Exemplo série “N” (mm)

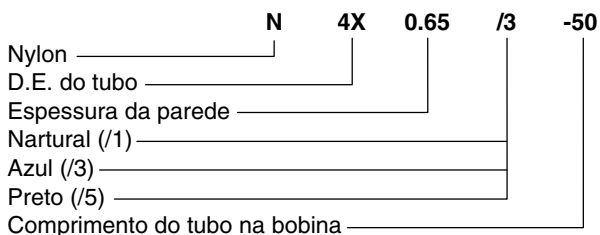

Série “N” em polegada

Código	Cor	D. E. pol.	D. I. pol.	Espessura da parede pol.	Pressão de trabalho bar @ 23°C	Pressão mínima de ruptura de bar @ 23°C	Raio mínimo de curvatura pol.	Peso por 100 metros kg
NN-2-016	Natural	1/8	0.093	0.016	17	69	1/4	0,40
NB-2-016**	Preto							
NN-2.5-025	Natural	5/32	0.106	0.025	17	69	1/2	0,70
NB-2.5-025**	Preto							
NN-3-025	Natural	3/16	0.138	0.025	17	69	5/8	0,85
NB-3-025**	Preto							
NN-4-035	Natural	1/4	0.180	0.035	17	69	7/8	1,62
NB-4-035	Preto							
NN-5-040	Natural	5/16	0.233	0.040	17	69	1 1/8	2,36
NB-5-040**	Preto							
NN-6-050	Natural	3/8	0.275	0.050	17	69	1 1/8	3,40
NB-6-050**	Preto							
NN-8-062	Natural	1/2	0.375	0.062	17	69	1 1/4	5,75
NB-8-062**	Preto							

** Disponível sob consulta.

Série “N” em milímetro

Código	Cor	D. E. mm	D. I. mm	Espessura da parede mm	Pressão de trabalho bar @ 20°C	Pressão mínima de ruptura de bar @ 23°C	Peso por 100 metros kg
N4x0.65/1-50	Natural	4	2,7	0,65	21	64	0,74
N4x0.65/3-50	Azul						
N4x0.65/5-50	Preto						
N4x1/1-50	Natural	4	2,0	1,00	39	116	1,00
N4x1/3-50	Azul						
N4x1/5-50	Preto						
N6x1/1-50	Natural	6	4,0	1,00	24	71	1,64
N6x1/3-50	Azul						
N6x1/5-50	Preto						
N8x1/1-50	Natural	8	6,0	1,00	17	52	2,30
N8x1/3-50	Azul						
N8x1/5-50	Preto						
N10x1/1-50	Natural	10	8,0	1,00	13	40	3,20
N10x1/3-50	Azul						
N10x1/5-50	Preto						
N12x1/1-50	Natural	12	10,0	1,00	11	33	3,95
N12x1/3-50	Azul						
N12x1/5-50	Preto						
N14x1.5/1-50**	Natural	14	11,0	1,50	11	45	6,64
N14x1.5/3-50**	Azul						
N14x1.5/5-50**	Preto						

** Disponível sob consulta.

Vantagens

Os tubos de poliuretano flexível Parker são fabricados em polímero de base “polyether”, reunindo em um único composto o melhor da borracha em termos de flexibilidade e o melhor do plástico em relação à compatibilidade química. Fortes, resistentes à abrasão e ao vinco, são ainda flexíveis e fáceis de serem montados em conexões apropriadas, com dimensões precisas e constantes obtidas através do processo de calibração laser. A pressão de trabalho depende da temperatura de operação.

Dureza superficial de 95 shore A (levemente superior a 40 shore D) e os tubos das séries “U” e “UM” são extremamente flexíveis, permitindo pequenos raios de curvatura para instalações compactas.

Os tubos de poliuretano flexível Parker são recomendados para uma ampla e variada gama de aplicações, tais como: ferramentas pneumáticas, robótica, sistemas com controladores lógico programáveis, instrumentação analítica, equipamentos de vácuo, aparelhos para medir pressão, equipamentos para produção de semicondutores e variadas aplicações médicas e em laboratórios.

Os tubos séries “U” e “UM” estão disponíveis na cor azul.

Características técnicas

Faixa de pressão 6 a 10 bar @ 23°C

Faixa de temperatura -40°C (-45°F) até +82°C (+180°F)

Aplicações

Série “FCB-PU”

Flexível

Série “U”

Extraflexível

Série “UM”

Extraflexível

Conexões recomendadas

- Poly-Tite (pol.)
- Compressão (pol.)
- Prestolok Plus (pol.)
- Prestolok (mm)
- Easylok (mm)

Informações adicionais

- Resistentes e flexíveis
- Ampla faixa de temperatura da aplicação
- Resistentes à abrasão
- Excelente compatibilidade química

Série “FCB-PU” em milímetro

Código	D. E. mm	D. I. mm	Espessura da parede mm	Pressão de trabalho bar @ 20°C	Pressão mínima de ruptura bar @ 20°C	Raio mínimo de curvatura mm	Peso por 100 metros kg
FCB-PU4x0.75/3	4	2.5	0,75	10	30	17	0,90
FCB-PU6x1/3	6	4	1,00	10	30	27	1,80
FCB-PU8x1.25/3	8	5.5	1,25	10	30	37	3,40
FCB-PU10x1.5/3	10	7	1,50	10	30	54	5,10
FCB-PU12x2/3	12	8	2,00	10	30	62	7,30

Série “U” em polegada

Código	D. E. pol.	D. I. pol.	Espessura da parede pol.	Pressão de trabalho bar @ 23°C	Pressão mínima de ruptura bar @ 23°C	Comprimento da bobina m	Peso por 100 metros kg
U-21-BLU	1/8	1/16	1/32	9	25,0	76	0,70
U-32-BLU	3/16	1/8	1/32	9	25,0	76	1,12
U-42-BLU	1/4	1/8	1/16	9	25,0	76	2,65
U-64-BLU	3/8	1/4	1/16	9	25,0	76	4,43
U-86-BLU	1/2	3/8	1/16	6	17,5	76	6,20

Série “UM” em milímetro

Código	D. E. mm	D. I. mm	Espessura da parede mm	Pressão de trabalho bar @ 23°C	Pressão mínima de ruptura bar @ 20°C	Comprimento da bobina m	Peso por 100 metros kg
UM4x2.5-BLU	4	2.5	0.75	10	30	76	0,90
UM6x4-BLU	6	4.0	1.00	10	30	76	1,82
UM8x5-BLU	8	5.0	1.50	10	30	76	3,56
UM10x6.5-BLU	10	6.5	1.75	10	30	76	5,27
UM12x8-BLU	12	8.0	2.00	10	30	76	7,31

Codificação

Exemplo série “FCB-PU” (mm)

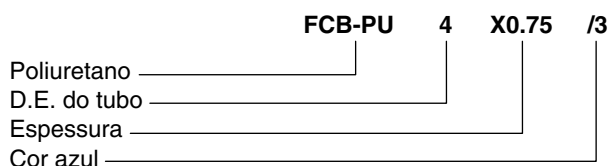

Nota: Disponível somente na cor azul

Exemplo série “U” (pol)

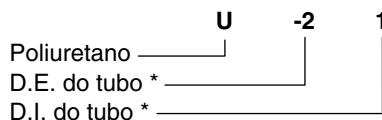

* 16 avos de polegada

Exemplo série “UM ” (mm)

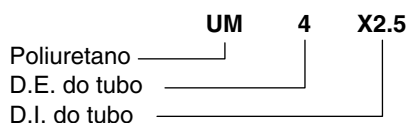

Vantagens

A linha de tubos termoplásticos Prestoweld 2 foi estritamente desenvolvida para atender os requisitos da indústria de robô de solda.

Pela utilização de compostos resistentes a fagulhas o Prestoweld 2 garante um alto nível de qualidade e durabilidade em aplicações de ar e água presentes nos robôs de solda.

Os tubos Prestoweld 2 foram testados e aprovados pelas principais montadoras automotivas.

Características técnicas

Faixa de pressão	16 a 28 bar@23°C
Faixa de temperatura	-30°C a 90°C

Aplicações

Série "PWPU"

Poliuretano resistente a fagulhas de solda

Conexões recomendadas

- Prestolok metálica com botão desconector amarelo (mm)

Série "PWPU" em milímetro

Código	D. E. mm	D. I. mm	Espessura da parede mm	Pressão de trabalho bar @ 23°C	Pressão mínima de ruptura bar @ 23°C	Raio mínimo de curvatura mm	Peso por 100 metros kg
PWPU 4x1	4,0	2,0	1,0	28	84	8	1,20
PWPU 6x1	6,0	4,0	1,0	16	50	15	2,00
PWPU 8x1.5	8,0	5,0	1,5	19	58	16	3,89
PWPU 8x2	8,0	4,0	2,0	28	84	16	4,79
PWPU 10x2	10,0	6,0	2,0	21	63	21	6,39
PWPU 12x2	12,0	8,0	2,0	16	50	30	7,99
PWPU 14x2	14,0	10,0	2,0	16	42	47	9,58

Codificação

Exemplo série "PWPU" (mm)

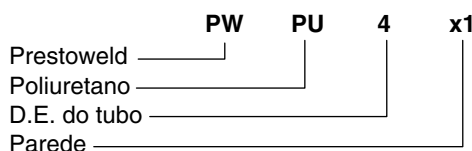

Cortador para tubos termoplásticos

Corta-tubos para tubos termoplásticos PTC-001. Pode ser usado com tubos de polietileno, polipropileno, nylon e outros tubos de plástico. Para tubos de 1/8" a 1/2".

Codificação

Código	Descrição
PTC-001	Corta-tubo de plástico
PTC-001RB	Lâmina para reposição

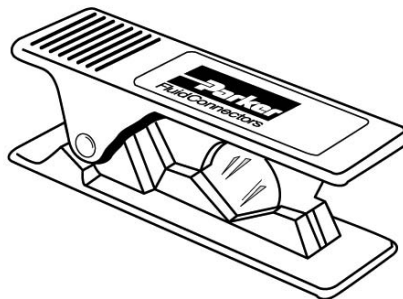











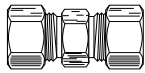
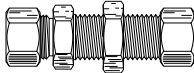
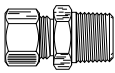
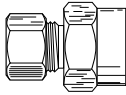

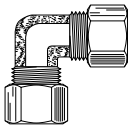
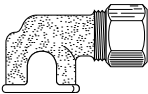
Conexões de Compressão

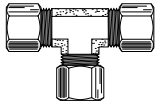
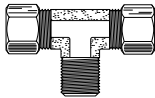
aerospace
climate control
electromechanical
filtration
fluid & gas handling
hydraulics
pneumatics
process control
sealing & shielding

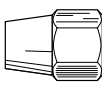

ENGINEERING YOUR SUCCESS.

 <p>Retas</p>	<p>62C E-3</p>  <p>União dupla</p>	<p>62CBH E-3</p>  <p>União dupla painel</p>	<p>68C E-4</p>  <p>União macho NPTF</p>	<p>66C E-4</p>  <p>União fêmea NPTF</p>	 <p>Cotovelos</p>
<p>165C E-4</p>  <p>União Dupla</p>	<p>170C E-4</p>  <p>Conector fêmea NPTF</p>	<p>169C/269C E-5</p>  <p>Macho NPTF</p>	 <p>Tês</p>	<p>164C E-5</p>  <p>União tripla</p>	<p>172C E-5</p>  <p>Macho central NPTF</p>
 <p>Componentes</p>	<p>61C E-5</p>  <p>Porca</p>	<p>61CL E-5</p>  <p>Porca longa</p>	<p>60C E-6</p>  <p>Anilha de latão</p>	<p>60PT E-6</p>  <p>Anilha termoplástica</p>	<p>63PT E-6</p>  <p>Inserto de latão</p>

Vantagens

Não é necessário fazer a expansão de boca do tubo (sede) nem soldagem ou qualquer outra preparação para a montagem. Este tipo econômico de conexão é disponível em uma grande variedade de formas. Fabricadas em latão CA360, CA345 ou CA377.

Boa resistência à vibração ou movimento do tubo, dependendo da aplicação. Usar porca longa para resistência adicional à vibração.

Características técnicas

Rosca	1/8 até 3/4 NPTF
Faixa de pressão	Ver tabela abaixo
Faixa de temperatura	-53°C (-65°F) a 121°C (+250°F)

A temperatura e o tipo de tubo a ser utilizado são fatores importantes. A tabela abaixo é um bom guia para uma escolha adequada, considerando a temperatura 23°C.

D. E. do tubo (pol.)	Parede do tubo (pol.)	Pressão máxima de trabalho (bar)
1/8	0.30	28
3/16	0.30	28
1/4	0.30	20
5/16	0.32	20
3/8	0.32	20
1/2	0.32	20
5/8	0.35	10
3/4	0.35	7
7/8	0.35	5

Aplicações

Para uso com tubos de cobre, latão e alumínio. Não são recomendadas para uso com tubos de aço. Fabricadas especialmente para conexões de tubos à baixa e média pressões, quando não envolvem vibração excessiva ou movimento do tubo. Classificadas pelo U.L. (Underwriter's Laboratories) para líquidos inflamáveis. Atende às exigências funcionais do SAE J-512, ASA e ASME.

Codificação

As referências das peças são compostas por códigos que identificam o estilo e o tamanho da conexão. A primeira série de números e letras identifica o estilo e o tipo. A segunda descreve o tamanho.

Exemplo:

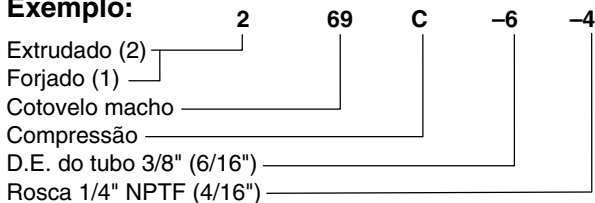

Nota: Para solicitar conexões montadas com porcas longas, adicione a letra L depois da letra C. Ex.: 62C-4 para porca curta, 62CL-4 para porca longa.

Instruções de montagem

1. Introduza a porca e depois a anilha no tubo. O lado da rosca deve ficar voltado para a conexão.
2. Coloque o tubo na conexão. Certifique-se de que o tubo encoste no rebaixo da conexão.
3. Monte a porca no corpo e aperte com a mão. Em seguida, aperte com chave, acompanhando a seguinte tabela:

Bitola da conexão	Bitola do tubo	Voltas requeridas a partir do aperto da vedação manual	
		Com 60C	Com 60PT
2	1/8	1-1/4	--
3	3/16	1-1/4	--
4	1/4	1-1/4	2
5	5/16	1-1/4	2
6	3/8	2-1/4	2
8	1/2	2-1/4	2
10	5/8	2-1/4	2
12	3/4	2-1/4	2
14	7/8	2-1/4	--

62C
União dupla
 Tubo / tubo
 SAE 060101 BA

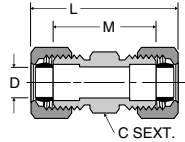

Código	Bitola do tubo	Rosca UNF	C sext.	L pol.	M pol.	D Ø de vazão pol.
62C-2	1/8	5/16-24	5/16	1.05	0.64	0.094
62C-3	3/16	3/8-24	3/8	1.21	0.72	0.125
62C-4	1/4	7/16-24	7/16	1.33	0.79	0.188
62C-5	5/16	1/2-24	1/2	1.39	0.85	0.250
62C-6	3/8	9/16-24	9/16	1.52	0.97	0.312
62C-8	1/2	11/16-20	11/16	1.90	1.08	0.406
62C-10	5/8	13/16-18	13/16	2.06	1.23	0.500
62C-12	3/4	1-18	1	2.37	1.41	0.562
62C-14	7/8	1 1/8-18	1 1/8	2.07	1.19	0.766

62CBH
União painel
 Tubo / tubo

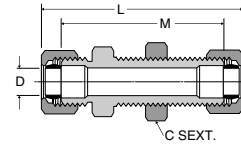

Código	Bitola do tubo	Rosca UNF	C sext.	L pol.	M pol.	D Ø de vazão pol.
62CBH-4	1/4	7/16-24	9/16	2.29	1.75	0.188
62CBH-6	3/8	9/16-24	11/16	2.42	1.88	0.312

68C
União macho
 Tubo / macho NPTF
 SAE 060102 BA

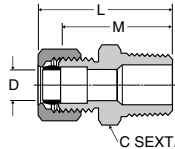

Código	Bitola do tubo	Rosca		C sext.	L pol.	M pol.	D Ø de vazão pol.
		NPTF	UNF				
68C-2-2	1/8	1/8-27	5/16-24	7/16	0.97	0.77	0.094
68C-3-2	3/16	1/8-27	3/8-24	7/16	1.08	0.84	0.125
68C-3-4	3/16	1/4-18	3/8-24	9/16	1.27	1.03	0.125
68C-4-2	1/4	1/8-27	7/16-24	7/16	1.10	0.86	0.188
68C-4-4	1/4	1/4-18	7/16-24	9/16	1.30	1.06	0.188
68C-4-6	1/4	3/8-18	7/16-24	11/16	1.27	1.03	0.188
68C-4-8	1/4	1/2-14	7/16-24	7/8	1.55	1.31	0.188
68C-5-2	5/16	1/8-27	1/2-24	1/2	1.15	0.89	0.234
68C-5-4	5/16	1/4-18	1/2-24	9/16	1.33	1.07	0.250
68C-6-2	3/8	1/8-27	9/16-24	9/16	1.25	0.97	0.250
68C-6-4	3/8	1/4-18	9/16-24	9/16	1.42	1.14	0.312
68C-6-6	3/8	3/8-18	9/16-24	11/16	1.44	1.16	0.312
68C-6-8	3/8	1/2-14	9/16-24	7/8	1.53	1.25	0.312
68C-8-4	1/2	1/4-18	11/16-20	11/16	1.62	1.22	0.312
68C-8-6	1/2	3/8-18	11/16-20	11/16	1.60	1.20	0.406
68C-8-8	1/2	1/2-14	11/16-20	7/8	1.71	1.31	0.406
68C-10-6	5/8	3/8-18	13/16-18	13/16	1.73	1.31	0.406
68C-10-8	5/8	1/2-14	13/16-18	7/8	1.90	1.48	0.500
68C-10-12	5/8	3/4-14	13/16-18	1 1/16	1.98	1.56	0.500
68C-12-8	3/4	1/2-14	1-18	1	2.05	1.60	0.562
68C-12-12	3/4	3/4-14	1-18	1 1/16	2.08	1.63	0.656
68C-14-12	7/8	3/4-14	1 1/8-18	1 1/8	1.76	1.41	0.750

66C
União fêmea
 Tubo / fêmea NPTF
 SAE 060103 BA

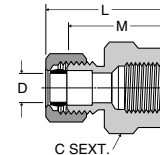

Código	Bitola do tubo	Rosca		C sext.	L pol.	M pol.	D Ø de vazão pol.
		NPTF	UNF				
66C-2-2	1/8	1/8-27	5/16-24	9/16	0.95	0.75	0.094
66C-3-2	3/16	1/8-27	3/8-24	9/16	1.02	0.78	0.125
66C-3-4	3/16	1/4-18	3/8-24	11/16	1.20	0.96	0.125
66C-4-2	1/4	1/8-27	7/16-24	9/16	1.02	0.78	0.188
66C-4-4	1/4	1/4-18	7/16-24	11/16	1.24	1.00	0.188
66C-5-2	5/16	1/8-27	1/2-24	9/16	1.07	0.81	0.250
66C-5-4	5/16	1/4-18	1/2-24	11/16	1.29	1.03	0.250
66C-6-2	3/8	1/8-27	9/16-24	9/16	1.06	0.78	0.312
66C-6-4	3/8	1/4-18	9/16-24	11/16	1.34	1.06	0.312
66C-6-6	3/8	3/8-18	9/16-24	13/16	1.34	1.06	0.312
66C-6-8	3/8	1/2-14	9/16-24	1	1.54	1.27	0.312
66C-8-4	1/2	1/4-18	11/16-20	11/16	1.49	1.09	0.406
66C-8-6	1/2	3/8-18	11/16-20	13/16	1.52	1.12	0.406
66C-8-8	1/2	1/2-14	11/16-20	1	1.71	1.31	0.406
66C-10-8	5/8	1/2-14	13/16-18	1	1.80	1.38	0.500

165C
Cotovelo união

Tubo / tubo
 SAE 060201 BA

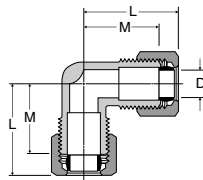

Código	Bitola do tubo	Rosca UNF	L pol.	M pol.	D Ø de vazão pol.
165C-2	1/8	5/16-24	0.82	0.61	0.094
165C-3	3/16	3/8-24	0.87	0.61	0.125
165C-4	1/4	7/16-24	0.88	0.61	0.188
165C-5	5/16	1/2-24	0.95	0.71	0.250
165C-6	3/8	9/16-24	1.03	0.74	0.312
165C-8	1/2	11/16-20	1.34	0.93	0.406
165C-10	5/8	13/16-18	1.48	1.05	0.500

170C
Cotovelo fêmea

Tubo / fêmea NPTF
 SAE 060203 BA

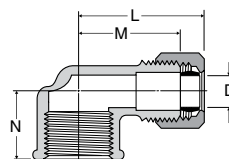

Código	Bitola do tubo	Rosca		L pol.	M pol.	N pol.	D Ø de vazão pol.
		NPTF	UNF				
170C-2-2	1/8	1/8-27	5/16-24	0.89	0.69	0.56	0.094
170C-3-2	3/16	1/8-27	3/8-24	0.98	0.73	0.56	0.125
170C-4-2	1/4	1/8-27	7/16-24	0.93	0.69	0.56	0.188
170C-4-4	1/4	1/4-18	7/16-24	1.02	0.78	0.70	0.188
170C-6-4	3/8	1/4-18	9/16-24	1.06	0.79	0.73	0.312
170C-6-6	3/8	3/8-18	9/16-24	1.22	0.94	0.69	0.312
170C-8-6	1/2	3/8-18	11/16-20	1.34	1.00	0.69	0.406

169C/269C
Cotovelo macho

Tubo / macho NPTF
 SAE 060202 BA

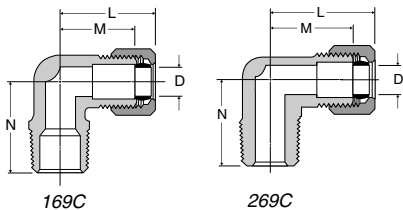

Código	Bitola do tubo	Rosca		L pol.	M pol.	N pol.	D Ø de vazão pol.
		NPTF	UNF				
269C-2-2	1/8	1/8-27	5/16-24	0.80	0.60	0.67	0.094
169C-3-2	3/16	1/8-27	3/8-24	0.84	0.61	0.69	0.125
169C-3-4	3/16	1/4-18	3/8-24	0.86	0.64	0.93	0.125
169C-4-2	1/4	1/8-27	7/16-24	0.86	0.61	0.74	0.188
169C-4-4	1/4	1/4-18	7/16-24	0.86	0.62	0.94	0.188
169C-4-6	1/4	3/8-18	7/16-24	0.93	0.68	1.00	0.188
169C-5-2	5/16	1/8-27	1/2-24	0.88	0.61	0.74	0.234
169C-5-4	5/16	1/4-18	1/2-24	0.95	0.71	0.93	0.250
169C-5-6	5/16	3/8-18	1/2-24	1.01	0.75	1.00	0.250
169C-6-2	3/8	1/8-27	9/16-24	1.03	0.74	0.74	0.234
169C-6-4	3/8	1/4-18	9/16-24	1.03	0.74	0.93	0.312
169C-6-6	3/8	3/8-18	9/16-24	1.03	0.75	1.00	0.312
169C-6-8	3/8	1/2-14	9/16-24	1.22	0.94	1.27	0.312
169C-8-4	1/2	1/4-18	11/16-20	1.34	0.94	1.00	0.312
169C-8-6	1/2	3/8-18	11/16-20	1.34	0.93	1.11	0.406
169C-8-8	1/2	1/2-14	11/16-20	1.48	1.06	1.15	0.406
169C-10-8	5/8	1/2-14	13/16-18	1.48	1.06	1.31	0.500
169C-12-8	3/4	1/2-14	1-18	1.64	1.18	1.49	0.562
169C-12-12	3/4	3/4-14	1-18	1.70	1.27	1.58	0.562

164C
Tê união

Tubo / tubo / tubo
 SAE 060401 BA

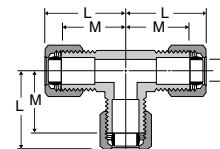

Código	Bitola do tubo	Rosca UNF	L pol.	M pol.	D Ø de vazão pol.
164C-2	1/8	5/16-24	0.82	0.61	0.094
164C-4	1/4	7/16-24	0.86	0.61	0.188
164C-5	5/16	1/2-24	0.98	0.71	0.250
164C-6	3/8	9/16-24	1.03	0.74	0.312
164C-8	1/2	11/16-20	1.34	0.93	0.406
164C-10	5/8	13/16-18	1.54	1.08	0.500

172C
Tê macho central
 SAE 060425 BA
 Tubo / macho NPTF

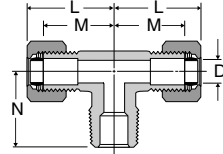

Código	Bitola do tubo	Rosca		L pol.	M pol.	N pol.	D Ø de vazão pol.
		NPTF	UNF				
172C-2-2	1/8	1/8-27	5/16-24	0.82	0.61	0.71	0.094
172C-3-2	3/16	1/8-27	3/8-24	0.86	0.61	0.71	0.125
172C-4-2	1/4	1/8-27	7/16-24	0.86	0.61	0.74	0.188
172C-4-4	1/4	1/4-18	7/16-24	0.93	0.69	0.92	0.188
172C-6-2	3/8	1/8-27	9/16-24	1.03	0.75	0.75	0.234
172C-6-4	3/8	1/4-18	9/16-24	1.09	0.77	1.03	0.312
172C-6-6	3/8	3/8-18	9/16-24	1.09	0.81	1.00	0.312
172C-8-6	1/2	3/8-18	11/16-20	1.34	0.93	1.10	0.406

61C
Porca
 SAE 060110

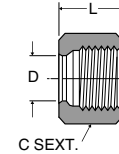

Código	Bitola do tubo	Rosca UNF	C sext.	D pol.	L pol.
61C-2	1/8	5/16-24	3/8	0.130	0.38
61C-3	3/16	3/8-24	7/16	0.192	0.41
61C-4	1/4	7/16-24	1/2	0.255	0.44
61C-5	5/16	1/2-24	9/16	0.318	0.44
61C-6	3/8	9/16-24	5/8	0.382	0.47
61C-8	1/2	11/16-20	13/16	0.507	0.62
61C-10	5/8	13/16-18	15/16	0.632	0.62
61C-12	3/4	1-18	1-3/16	0.758	0.69
61C-14	7/8	1 1/8-18	1-1/4	0.890	0.62

61CL
Porca longa
 SAE 060111

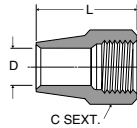

Código	Bitola do tubo	Rosca UNF	C sext.	D pol.	L pol.
61CL-4	1/4	7/16-24	1/2	0.255	0.75
61CL-5	5/16	1/2-24	9/16	0.318	0.84
61CL-6	3/8	9/16-24	5/8	0.382	0.97
61CL-8	1/2	11/16-20	13/16	0.507	1.06
61CL-10	5/8	13/16-18	15/16	0.632	1.19
61CL-12	3/4	1-18	1-3/16	0.755	1.38

60C
Anilha de latão
 SAE 060115

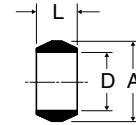

Código	Bitola do tubo	A pol.	D pol.	L pol.
60C-2	1/8	0.187	0.130	0.19
60C-3	3/16	0.266	0.192	0.22
60C-4	1/4	0.344	0.255	0.25
60C-5	5/16	0.406	0.318	0.25
60C-6	3/8	0.469	0.382	0.25
60C-8	1/2	0.594	0.507	0.38
60C-10	5/8	0.717	0.632	0.38
60C-12	3/4	0.875	0.755	0.44
60C-14	7/8	1.000	0.883	0.41

60PT
Anilha termoplástica
 Usar com tubo termoplástico

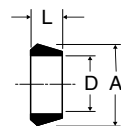

Código	Bitola do tubo plástico	Parede do tubo pol.	A pol.	D pol.	L pol.
60PT-4	1/4	0.040	0.375	0.254	0.19
60PT-5	5/16	0.062	0.438	0.317	0.19
60PT-6	3/8	0.062	0.500	0.379	0.19
60PT-8	1/2	0.062	0.631	0.507	0.25
60PT-10	5/8	0.062	0.747	0.632	0.22
60PT-12	3/4	0.062	0.931	0.760	0.25

63PT
Inserto de latão
 Usar com tubo termoplástico

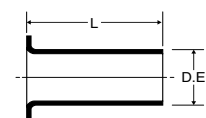

Código	Bitola do tubo	Parede do tubo pol.	L pol.	D. E. pol.
63PT-2-16	1/8	0.016	0.46	0.080
63PT-2-23	1/8	0.023	0.45	0.073
63PT-2-32	1/8	0.032	0.31	0.061
63PT-3-25	3/16	0.025	0.45	0.135
63PT-3-40	3/16	0.040	0.52	0.095
63PT-4-40	1/4	0.040	0.50	0.163
63PT-4-62	1/4	0.062	0.33	0.110
63PT-5-40	5/16	0.040	0.50	0.232
63PT-5-62	5/16	0.062	0.53	0.187
63PT-6-62	3/8	0.062	0.56	0.250
63PT-8-62	1/2	0.062	0.72	0.370
63PT-10-62	5/8	0.062	0.72	0.483

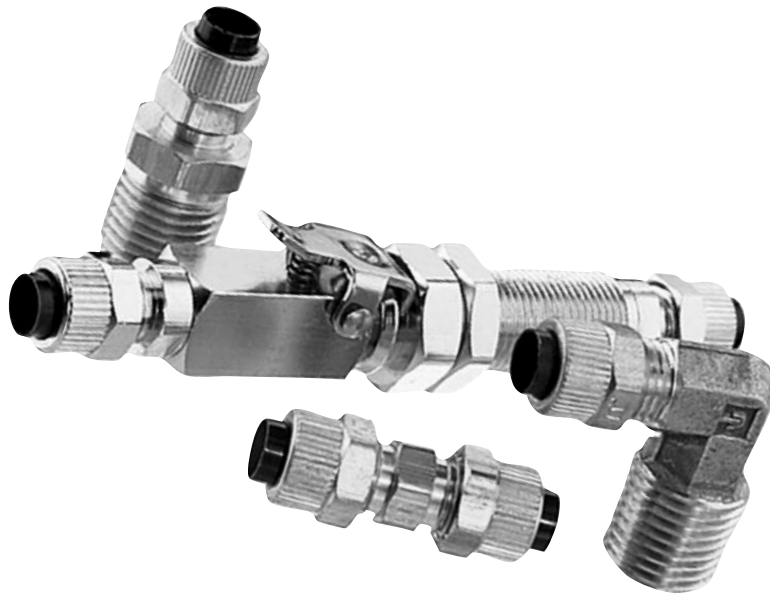









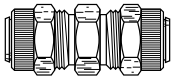
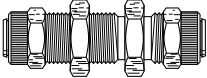
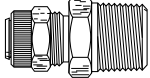
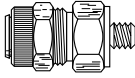
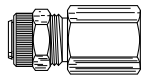

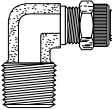
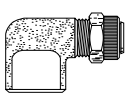

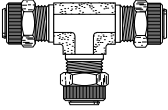
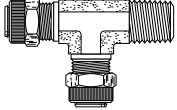
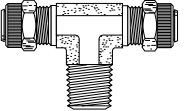
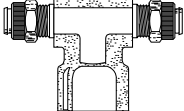
Conexões Poly-Tite®

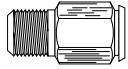
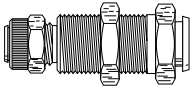
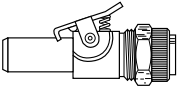
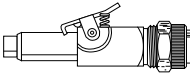
aerospace
climate control
electromechanical
filtration
fluid & gas handling
hydraulics
pneumatics
process control
sealing & shielding

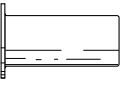

ENGINEERING YOUR SUCCESS.

<p>Retas</p> 	<p>62P F-4</p>  <p>União dupla</p>	<p>62PBH F-4</p>  <p>União dupla painel</p>	<p>68P F-4</p>  <p>União macho NPTF</p>	<p>68P F-4</p>  <p>União macho UNF</p>	<p>66P F-5</p>  <p>União fêmea NPTF</p>
<p>Cotovelos</p> 	<p>169P/269P F-5</p>  <p>Macho NPTF</p>	<p>170P F-5</p>  <p>Fêmea NPTF</p>	<p>Tês</p> 	<p>164P F-5</p>  <p>União tripla</p>	<p>171 F-5</p>  <p>Macho lateral NPTF</p>
<p>172 F-5</p>  <p>Macho central NPTF</p>	<p>177P F-5</p>  <p>Fêmea central NPTF</p>	<p>Engates Rápidos</p> 	<p>391P F-5</p>  <p>Conexão valvulada NPTF</p>	<p>392P F-6</p>  <p>Conexão valvulada</p>	<p>393P F-6</p>  <p>Engate não valvulado</p>
<p>393PD F-6</p>  <p>Engate valvulado</p>	<p>Componentes</p> 	<p>61P F-6</p>  <p>Conjunto porca e anilha plástica</p>	<p>61PB F-6</p>  <p>Conjunto porca e anilha de latão</p>	<p>61PN F-6</p>  <p>Porca</p>	<p>60PB F-6</p>  <p>Anilha de latão</p>
<p>60P F-6</p>  <p>Anilha de plástico acetal</p>	<p>63PT F-6</p>  <p>Inserto de latão</p>				

Vantagens

Trata-se de uma conexão por compressão de fácil montagem. Corpo, porca e anilha são fornecidos pré-montados, prontos para a instalação.

Uma anilha plástica de acetal mantém o tubo termoplástico na posição correta, mesmo quando a pressão do sistema ultrapassa o ponto de ruptura do tubo.

As anilhas Poly-Tite® possuem elasticidade suficiente para resistir à deformação causada pela compressão. A anilha de copolímero acetal preta é resistente também à exposição a raios ultravioleta e apresenta excelente estabilidade dimensional.

As porcas Poly-Tite® giram em torno da anilha quando apertadas para evitar torção e enfraquecimento do tubo plástico. As conexões Poly-Tite® podem ser montadas e desmontadas repetidas vezes.

Características técnicas

Rosca	1/8 até 1/2 NPTF
Faixa de pressão	10 bar (tubo termoplástico) 20 bar (tubo de metal macio)
Faixa de temperatura	Tubo termoplástico: 18°C (0°F) a +65°C (+150°F) Tubo de metal macio: 18°C (0°F) a +80°C (+175°F)

Materiais

Corpos e porcas	CA 377, CA 360, CA 345
Anilhas de cravamento	Copolímero acetal cor preta e latão

Aplicações

Usadas com tubos Parker termoplásticos de polietileno, poliuretano, vinil e polipropileno de alta qualidade para circuitos pneumáticos, condutos de lubrificação e refrigeração, e para aplicações com outros gases e líquidos. **Para uso com tubos de metal macio e termoplásticos de nylon, utilize conjunto e porca de latão 61PB.**

Instruções de montagem

Tubo de polietileno, poliuretano:

Introduza a extremidade do tubo até encostar no fundo da conexão Poly-Tite® e aperte a porca serrilhada/sextavada com a mão. Não há necessidade de ferramenta. Conseguir-se a pressão de trabalho máxima apertando-se a porca com chave (uma volta a partir do aperto manual).

Tubo de cobre, alumínio e nylon:

Recomenda-se o uso de anilha e porca de latão 61PB e inserto de latão 63PT. Colocar o tubo na conexão Poly-Tite®, apertar até encontrar resistência e dar uma volta com chave a partir do aperto manual.

Conexões de baixa pressão

Conexões Poly-Tite®

Espessura máxima de parede do tubo de metal para uso com conexões Poly-Tite®:

D.E. 1/8" e 3/16"	- sem limite
D.E. 1/4"	- 0.035"
D.E. 5/16", 3/8" e 1/2"	- 0.049"

D.E. = Diâmetro externo

Codificação

As referências das peças são compostas por códigos que identificam o estilo e o tamanho da conexão. A primeira série de números e letras identifica o estilo e o tipo. A segunda descreve o tamanho.

Exemplo:

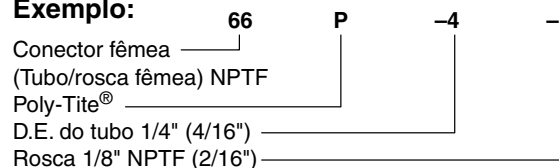

62P

União dupla

Tubo / tubo

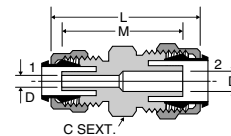

Código	Bitola do tubo		Rosca UNF		C sext.	L pol.	M pol.	D Ø de vazão pol.
	1	2	1	2				
62P-2*	1/8	1/8	5/16-24	5/16-24	5/16	1.08	0.64	0.094
62P-3*	3/16	3/16	3/8-24	3/8-24	3/8	1.17	0.72	0.125
62P-4	1/4	1/4	3/8-24	3/8-24	3/8	1.17	0.96	0.125
62P-5	5/16	5/16	7/16-24	7/16-24	7/16	1.17	0.96	0.144
62P-6	3/8	3/8	1/2-24	1/2-24	1/2	1.23	0.99	0.204
62P-6-4	1/4	3/8	3/8-24	1/2-24	1/2	1.21	0.99	0.125
62P-8	1/2	1/2	1 1/16-20	1 1/16-20	1 1/16	1.39	1.24	0.323

* Anilha de latão, sem suporte de tubo no corpo da conexão.

62PBH

União dupla painel

Tubo / tubo

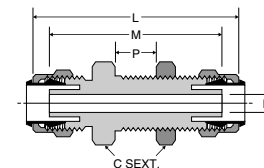

Código	Bitola do tubo	Rosca UNF	C sext.	P máx.	L pol.	M pol.	D Ø de vazão pol.
62PBH-4	1/4	3/8-24	9/16	0.38	1.74	1.52	0.125
62PBH-5	5/16	7/16-24	5/8	0.38	1.70	1.52	0.144
62PBH-6	3/8	1/2-24	1 1/16	0.47	1.89	1.65	0.204
62PBH-8	1/2	1 1/16-20	7/8	0.63	2.20	2.05	0.323

68P
União macho
 Tubo / macho NPTF

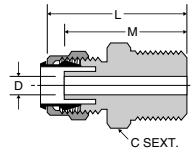

Código	Bitola do tubo	Rosca		C sext.	L pol.	M pol.	D Ø de vazão pol.
		NPTF	UNF				
68P-2-2*	1/8	1/8-27	5/16-24	7/16	0.99	0.77	0.094
68P-3-2*	3/16	1/8-27	3/8-24	7/16	1.06	0.84	0.125
68P-3-4*	3/16	1/4-18	3/8-24	9/16	1.25	1.03	0.125
68P-4-2	1/4	1/8-27	3/8-24	7/16	1.06	0.95	0.125
68P-4-4	1/4	1/4-18	3/8-24	9/16	1.25	1.14	0.125
68P-4-6	1/4	3/8-18	3/8-24	11/16	1.28	1.17	0.125
68P-5-2	5/16	1/8-27	7/16-24	7/16	1.05	0.95	0.144
68P-5-4	5/16	1/4-18	7/16-24	9/16	1.24	1.14	0.144
68P-6-2	3/8	1/8-27	1/2-24	1/2	1.10	0.98	0.204
68P-6-4	3/8	1/4-18	1/2-24	9/16	1.29	1.17	0.204
68P-6-6	3/8	3/8-18	1/2-24	11/16	1.29	1.17	0.204
68P-8-6	1/2	3/8-18	11/16-20	11/16	1.37	1.29	0.323

* Anilha de latão, sem suporte de tubo no corpo da conexão.

66P
União fêmea
 Tubo / fêmea NPTF

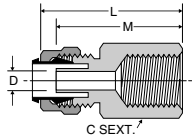

Código	Bitola do tubo	Rosca		C sext.	L pol.	M pol.	D Ø de vazão pol.
		NPTF	UNF				
66P-2-2*	1/8	1/8-27	5/16-24	9/16	0.97	0.75	0.094
66P-3-2*	3/16	1/8-27	3/8-24	9/16	1.00	0.78	0.125
66P-3-4*	3/16	1/4-18	3/8-24	11/16	1.18	0.96	0.125
66P-4-2	1/4	1/8-27	3/8-24	1/2	0.97	0.86	0.125
66P-4-4	1/4	1/4-18	3/8-24	5/8	1.18	1.07	0.125
66P-5-2	5/16	1/8-27	7/16-24	1/2	0.97	0.86	0.144
66P-6-4	3/8	1/4-18	1/2-24	5/8	1.18	1.07	0.204
66P-8-6	1/2	3/8-27	11/16-20	13/16	1.31	1.20	0.323

* Anilha de latão, sem suporte de tubo no corpo da conexão.

170P
Cotovelo fêmea
 Tubo / fêmea NPTF

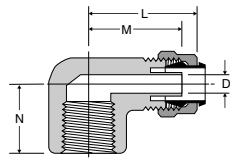

Código	Bitola do tubo	Rosca		L pol.	M pol.	N pol.	D Ø de vazão pol.
		NPTF	UNF				
170P-2-2*	1/8	1/8-27	5/16-24	0.91	0.69	0.56	0.094
170P-3-2*	3/16	1/8-27	3/8-24	0.91	0.69	0.56	0.125
170P-4-2	1/4	1/8-27	3/8-24	0.90	0.79	0.56	0.125
170P-4-4	1/4	1/4-18	3/8-24	1.00	0.89	0.69	0.125
170P-6-4	3/8	1/4-18	1/2-24	1.01	0.89	0.69	0.204
170P-8-6	1/2	3/8-18	11/16-20	1.19	1.11	1.13	0.323

* Anilha de latão, sem suporte de tubo no corpo da conexão.

68P
União macho
 Tubo / macho UNF

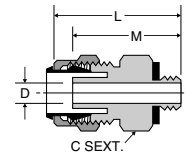

Código	Bitola do tubo	Rosca UNF		C sext.	L pol.	M pol.	D Ø de vazão pol.
		UNF	UNF				
68P-2-10X32*	1/8	10-32	5/16-24	3/8	0.86	0.64	0.094
68P-4-10X32	1/4	10-32	3/8-24	3/8	0.86	0.75	0.094

* Anilha de latão, sem suporte de tubo no corpo da conexão.

169P/269P
Cotovelo macho
 Tubo / macho NPTF

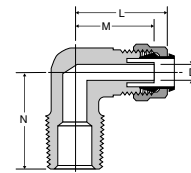

Código	Bitola do tubo	Rosca		L pol.	M pol.	N pol.	D Ø de vazão pol.
		NPTF	UNF				
269P-2-2*	1/8	1/8-27	5/16-24	0.83	0.61	0.67	0.094
169P-3-2*	3/16	1/8-27	3/8-24	0.83	0.61	0.69	0.125
169P-3-4*	3/16	1/4-18	3/8-24	0.85	0.63	0.94	0.125
169P-4-2	1/4	1/8-27	3/8-24	0.84	0.73	0.75	0.125
169P-4-4	1/4	1/4-18	3/8-24	0.90	0.79	0.92	0.125
169P-4-6	1/4	3/8-18	3/8-24	0.93	0.82	1.08	0.125
169P-5-2	5/16	1/8-27	7/16-24	0.87	0.77	0.72	0.144
169P-6-2	3/8	1/8-27	1/2-24	0.91	0.79	0.73	0.203
169P-6-4	3/8	1/4-18	1/2-24	0.98	0.86	1.05	0.203
169P-6-6	3/8	3/8-18	1/2-24	0.98	0.86	1.08	0.203
169P-8-6	1/2	3/8-18	11/16-20	1.12	1.04	1.13	0.323

* Anilha de latão, sem suporte de tubo no corpo da conexão.

164P
Tê união
 Tubo / tubo / tubo

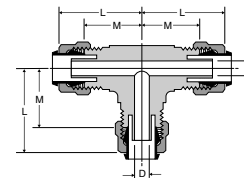

Código	Bitola do tubo	Rosca UNF	L pol.	M pol.	D Ø de vazão pol.
164P-3*	3/16	3/8-24	0.83	0.61	0.125
164P-4	1/4	3/8-24	0.84	0.73	0.125
164P-5	5/16	7/16-24	0.83	0.73	0.144
164P-6	3/8	1/2-24	0.98	0.86	0.203
164P-8	1/2	11/16-20	1.12	1.04	0.323

* Anilha de latão, sem suporte de tubo no corpo da conexão.

171P
Tê macho lateral
 Tubo / macho NPTF

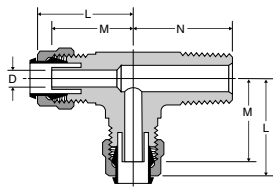

Código	Bitola do tubo	Rosca		L pol.	M pol.	N pol.	D Ø de vazão pol.
		NPTF	UNF				
171P-2-2*	1/8	1/8-27	5/16-24	0.83	0.61	0.71	0.094
171P-3-2*	3/16	1/8-27	3/8-24	0.83	0.61	0.71	0.125
171P-4-2	1/4	1/8-27	3/8-24	0.84	0.73	0.72	0.125
171P-4-4	1/4	1/4-18	3/8-24	0.92	0.81	0.92	0.125
171P-5-2	5/16	1/8-27	7/16-24	0.83	0.73	0.72	0.144
171P-6-4	3/8	1/4-18	1/2-24	0.98	0.86	1.03	0.203
171P-8-6	1/2	3/8-18	11/16-20	1.12	1.04	1.13	0.323

* Anilha de latão, sem suporte de tubo no corpo da conexão.

172P
Tê macho central
 Tubo / macho NPTF

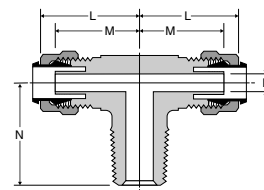

Código	Bitola do tubo	Rosca		L pol.	M pol.	N pol.	D Ø de vazão pol.
		NPTF	UNF				
172P-2-2*	1/8	1/8-27	5/16-24	0.83	0.61	0.71	0.094
172P-3-2*	3/16	1/8-27	3/8-24	0.83	0.61	0.71	0.125
172P-4-2	1/4	1/8-27	3/8-24	0.84	0.73	0.72	0.125
172P-4-4	1/4	1/4-18	3/8-24	0.92	0.81	0.92	0.125
172P-5-2	5/16	1/8-27	7/16-24	0.83	0.73	0.72	0.144
172P-6-4	3/8	1/4-18	1/2-24	0.98	0.86	1.03	0.203
172P-8-6	1/2	3/8-18	11/16-20	1.12	1.04	1.13	0.323

* Anilha de latão, sem suporte de tubo no corpo da conexão.

177P
Tê fêmea central
 Tubo / fêmea NPTF

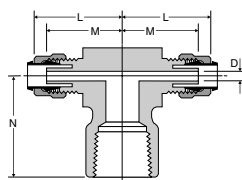

Código	Bitola do tubo	Rosca		L pol.	M pol.	N pol.	D Ø de vazão pol.
		NPTF	UNF				
177P-4-2	1/4	1/8-27	3/8-24	0.92	0.81	0.88	0.125
177P-4-4	1/4	1/4-18	3/8-24	0.90	0.79	1.03	0.125
177P-4-6	1/4	3/8-18	3/8-24	1.03	0.92	1.13	0.125

391P
Conexão valvulada
 Engate / macho NPTF

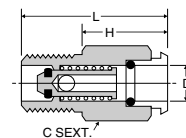

Código	D Ø inserto	Rosca NPTF	C sext.	H pol.	L pol.
391P-4-2	1/4	1/8-27	1/2	0.91	1.29
391P-4-4	1/4	1/4-18	9/16	0.73	1.29
391P-6-4	3/8	1/4-18	5/8	0.85	1.41

392P
Conexão valvulada para painel
 Tubo / engate

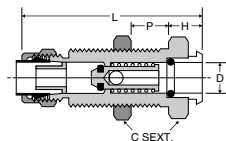

Código	Bitola do tubo	D Ø inserto	Rosca UNF	C sext.	P máx.	H pol.	L pol.
392P-4-4	1/4	1/4	1/2-24	5/8	0.84	0.39	2.13
392P-6-6	3/8	3/8	11/16-24	13/16	0.93	0.37	2.01

393P
Engate não valvulado
 Inserto simples / tubo

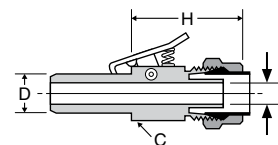

Código	Bitola do tubo	D Ø inserto	Rosca UNF	C Quadrado	H pol.	F Ø de vazão pol.
393P-4-4	1/4	1/4	3/8-24	7/16	0.96	0.125
393P-6-6	3/8	3/8	1/2-24	1/2	1.26	0.203

393PD
Engate valvulado
 Inserto simples / tubo

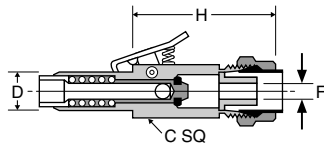

Código	Bitola do tubo	D Ø inserto	Rosca UNF	C Quadrado	H pol.	F Ø de vazão pol.
393PD-4-4	1/4	1/4	3/8-24	7/16	1.61	0.125
393PD-6-6	3/8	3/8	1/2-24	1/2	1.36	0.204

61P
Conjunto porca e anilha plástica

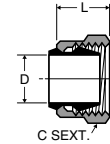

Código	Bitola do tubo	Rosca UNF	C sext.	D pol.	L pol.
61P-2*	1/8	5/16-24	3/8	0.130	0.34
61P-3*	3/16	3/8-24	7/16	0.194	0.37
61P-4	1/4	3/8-24	7/16	0.258	0.38
61P-5	5/16	7/16-24	1/2	0.320	0.34
61P-6	3/8	1/2-24	9/16	0.382	0.38
61P-8	1/2	11/16-20	3/4	0.508	0.44

* Anilha de latão.

61PB
Conjunto porca e anilha de latão

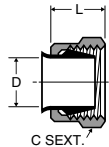

Código	Bitola do tubo	Rosca UNF	C sext.	D pol.	L pol.
61PB-4	1/4	3/8-24	7/16	0.258	0.38
61PB-5	5/16	7/16-24	1/2	0.320	0.34
61PB-6	3/8	1/2-24	9/16	0.382	0.38
61PB-8	1/2	11/16-20	3/4	0.508	0.44

61PN
Porca

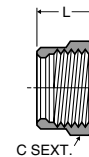

Código	Bitola do tubo	Rosca UNF	C sext.	L pol.
61PN-2	1/8	5/16-24	3/8	0.34
61PN-3	3/16	3/8-24	7/16	0.37
61PN-4	1/4	3/8-24	7/16	0.38
61PN-5	5/16	7/16-24	1/2	0.34
61PN-6	3/8	1/2-24	9/16	0.38
61PN-8	1/2	11/16-20	3/4	0.44

60PB
Anilha de latão

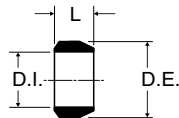

Código	L pol.	D. E. pol.	D. I. pol.
60PB-2	0.187	0.256	0.130
60PB-3	0.187	0.322	0.192
60PB-4	0.187	0.336	0.255
60PB-5	0.187	0.400	0.318
60PB-6	0.218	0.460	0.382
60PB-8	0.250	0.620	0.507

60P
Anilha termoplástica

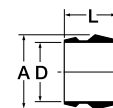

Código	Bitola do tubo	A pol.	D pol.	L pol.
60P-4	1/4	0.336	0.258	0.35
60P-5	5/16	0.400	0.320	0.34
60P-6	3/8	0.460	0.382	0.37
60P-8	1/2	0.627	0.508	0.42

63PT
Inserto de latão

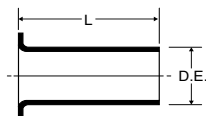

Código	Bitola do tubo	D.E. pol.	L pol.
63PT-2-16	1/8	0.46	0.080
63PT-2-32	1/8	0.31	0.061
63PT-3-25	3/16	0.45	0.135
63PT-3-40	3/16	0.52	0.095









Conexões Polegada Prestolok Plus

aerospace
climate control
electromechanical
filtration
fluid & gas handling
hydraulics
pneumatics
process control
sealing & shielding

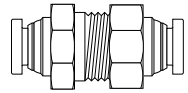
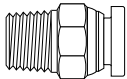

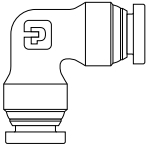
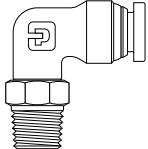
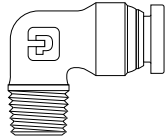
ENGINEERING YOUR SUCCESS.

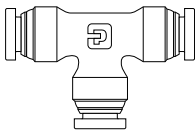
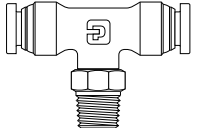
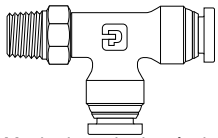
 <p>Retas</p>	<p>62PLP G-4</p>  <p>União dupla</p>	<p>62PLPBH G-4</p>  <p>União dupla para painel</p>	<p>W68PLP G-4</p>  <p>União macho NPTF</p>	<p>66PLP G-4</p>  <p>União fêmea NPTF</p>	 <p>Cotovelos</p>
<p>165PLP G-4</p>  <p>União dupla</p>	<p>W169PLP G-4</p>  <p>Macho orientável NPTF</p>	<p>W169PLPNS G-5</p>  <p>Macho NPTF</p>	 <p>Tês</p>	<p>164PLP G-5</p>  <p>União tripla</p>	<p>W172PLP G-5</p>  <p>Macho central orientável NPTF</p>
<p>W171PLP G-5</p>  <p>Macho lateral orientável NPTF</p>					

Vantagens

Projetadas para uso em circuitos de baixa pressão com tubos termoplásticos em polegada, as conexões Prestolok Plus possibilitam rapidez no processo de montagem sem o uso de ferramenta, bastando inserir o tubo até o fundo da conexão. Garras de aço inox do anel trava prendem o tubo com segurança.

Para desmontagem, pressione o botão desconector verde e retire o tubo da conexão. As rosca do tipo macho NPT são revestidas com um composto à base de PTFE, que auxilia na vedação e permite até cinco remontagens sem aplicação de um novo material de vedação.

A linha Prestolok Plus possui ampla variedade de configurações para interligação de tubos e união em válvulas e cilindros. Os têes e cotovelos orientáveis com rosca macho possibilitam o correto posicionamento da peça, porém não podem ser utilizados em aplicações rotacionais frequentes. Para facilitar a identificação, o diâmetro externo do tubo vem gravado no botão desconector verde.

Características técnicas

Rosca	1/16 até 1/2 NPTF e 10-32 UNF
Faixa de pressão	Até 20 bar
Faixa de temperatura	-17°C a 93°C
Corpo da conexão	Latão niquelado CA377, CA360, CA345
Anel "O"	Borracha nitrílica (outros compostos disponíveis sob consulta)
Botão desconector	Poliacetil verde
Anel trava	Aço inox

Tubos recomendados

As conexões Prestolok Plus podem ser usadas com a maioria dos tubos termoplásticos em polegada séries "FCB-E" e "E" de polietileno, "N" de nylon e "U" de poliuretano.

Instruções de montagem e desmontagem

Corte o tubo termoplástico no esquadro, usando o cortador de tubos PTC-001. Retire as rebarbas e partículas contaminantes do tubo e introduza-o até encostar no fundo da conexão.

Puxe levemente o tubo para trás a fim de verificar se ele foi devidamente retido pela garra do anel trava da conexão. Para desmontar, simplesmente pressione o botão desconector e retire o tubo da conexão.

Conexões instantâneas**Conexões Polegada Prestolok Plus****Codificação**

Os códigos são formados pela configuração da peça, tipo de conexão, bitola de tubo e bitola da rosca. Os códigos iniciados com a letra "W" indicam a existência de um vedante de PTFE aplicado sobre a rosca macho NPT.

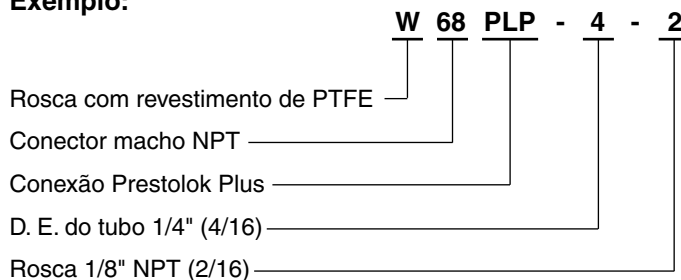
Exemplo:

62PLP
União dupla
 Tubo / tubo

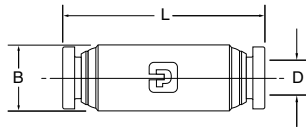

Código	Bitola do tubo	B	L pol.	D Ø de vazão pol.
62PLP-4	1/4	1/2	1.43	0.188
62PLP-6	3/8	5/8	1.66	0.312
62PLP-8	1/2	3/4	1.82	0.375

62PLPBH
União dupla para painel
 Tubo / tubo

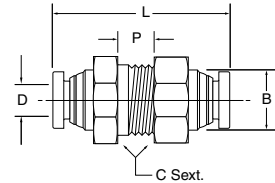

Código	Bitola do tubo	B	C sext.	P máx. pol.	L pol.	D Ø de vazão pol.
62PLPBH-4	1/4	9/16	11/16	0.29	1.43	0.188
62PLPBH-6	3/8	3/4	7/8	0.54	1.66	0.312
62PLPBH-8	1/2	7/8	1	0.66	2.04	0.375

W68PLP
União macho
 Tubo / macho NPTF

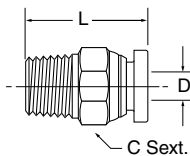

Código	Bitola do tubo	Rosca NPTF	C sext.	L pol.	D Ø de vazão pol.
68PLP-4-0	1/4	10-32 *	1/2	0.96	0.094
W68PLP-4-2	1/4	1/8-27	1/2	0.89	0.188
W68PLP-4-4	1/4	1/4-18	9/16	1.00	0.188
W68PLP-4-6	1/4	3/8-18	3/4	1.04	0.188
W68PLP-6-2	3/8	1/8-27	5/8	1.21	0.250
W68PLP-6-4	3/8	1/4-18	5/8	1.08	0.312
W68PLP-6-6	3/8	3/8-18	11/16	1.02	0.312
W68PLP-6-8	3/8	1/2-14	7/8	1.28	0.312
W68PLP-8-4	1/2	1/4-18	13/16	1.44	0.344
W68PLP-8-6	1/2	3/8-18	13/16	1.24	0.344
W68PLP-8-8	1/2	1/2-14	7/8	1.35	0.375

* Rosca UNF

66PLP
União fêmea
 Tubo / fêmea NPTF

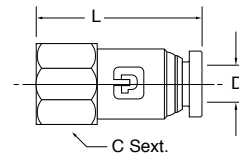

Código	Bitola do tubo	Rosca NPTF	L pol.	D Ø de vazão pol.
66PLP-4-2	1/4	1/8-27	1.17	0.188
66PLP-4-4	1/4	1/4-18	1.38	0.188
66PLP-6-4	3/8	1/4-18	1.46	0.312
66PLP-6-6	3/8	3/8-18	1.51	0.312

W169PLP
Cotovelo macho orientável
 Tubo / macho NPTF

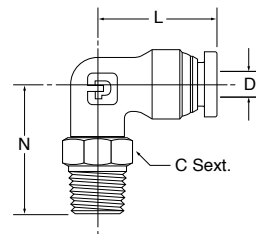

Código	Bitola do tubo	Rosca NPTF	C sext.	L pol.	N pol.	D Ø de vazão pol.
169PLP-4-0	1/4	10-32 *	3/8	0.85	0.74	0.080
W169PLP-4-2	1/4	1/8-27	7/16	0.85	0.92	0.156
W169PLP-4-4	1/4	1/4-18	9/16	0.85	1.10	0.156
W169PLP-4-6	1/4	3/8-18	11/16	0.85	1.19	0.156
W169PLP-5-2	5/16	1/8-27	9/16	0.97	1.02	0.250
W169PLP-5-4	5/16	1/4-18	9/16	0.97	1.24	0.250
W169PLP-6-2	3/8	1/8-27	9/16	1.01	1.02	0.250
W169PLP-6-4	3/8	1/4-18	9/16	1.01	1.24	0.250
W169PLP-6-6	3/8	3/8-18	11/16	1.01	1.24	0.250
W169PLP-6-8	3/8	1/2-14	7/8	1.01	1.48	0.250
W169PLP-8-4	1/2	1/4-18	9/16	1.15	1.28	0.312
W169PLP-8-6	1/2	3/8-18	11/16	1.15	1.31	0.312
W169PLP-8-8	1/2	1/2-14	7/8	1.15	1.52	0.312

* Rosca UNF

165PLP
Cotovelo união
 Tubo / tubo

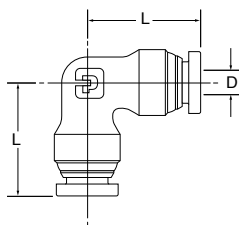

Código	Bitola do tubo	L pol.	D Ø de vazão pol.
165PLP-4	1/4	0.85	0.188
165PLP-6	3/8	1.01	0.312
165PLP-8	1/2	1.15	0.375

W169PLPNS
Cotovelo macho
 Tubo / macho NPTF

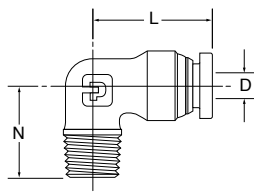

Código	Bitola do tubo	Rosca NPTF	L pol.	N pol.	D Ø de vazão pol.
W169PLPNS-4-2	1/4	1/8-27	0.85	0.67	0.188
W169PLPNS-4-4	1/4	1/4-18	0.85	0.87	0.188
W169PLPNS-6-4	3/8	1/4-18	1.01	0.94	0.312
W169PLPNS-6-6	3/8	3/8-18	1.01	1.01	0.312
W169PLPNS-6-8	3/8	1/2-14	1.01	1.27	0.312
W169PLPNS-8-6	1/2	3/8-18	1.15	1.00	0.375
W169PLPNS-8-8	1/2	1/2-14	1.15	1.27	0.375

164PLP
Tê união
 Tubo / tubo / tubo

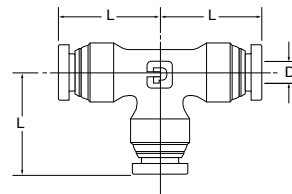

Código	Bitola do tubo	L pol.	D Ø de vazão pol.
164PLP-4	1/4	0.85	0.188
164PLP-6	3/8	1.01	0.250
164PLP-8	1/2	1.15	0.375

W172PLP
Tê macho central orientável
 Tubo / macho NPTF

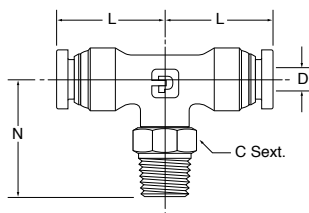

Código	Bitola do tubo	Rosca NPTF	C sext.	L pol.	N pol.	D Ø de vazão pol.
W172PLP-4-2	1/4	1/8-27	7/16	0.85	0.92	0.156
W172PLP-4-4	1/4	1/4-18	9/16	0.85	1.10	0.156
W172PLP-4-6	1/4	3/8-18	11/16	0.85	1.10	0.156
W172PLP-6-4	3/8	1/4-18	9/16	1.01	1.24	0.250
W172PLP-6-6	3/8	3/8-18	11/16	1.01	1.24	0.250
W172PLP-8-4	1/2	1/4-18	9/16	1.15	1.30	0.312
W172PLP-8-6	1/2	3/8-18	11/16	1.15	1.31	0.312
W172PLP-8-8	1/2	1/2-14	7/8	1.15	1.52	0.312

W171PLP
Tê macho lateral orientável
 Tubo / macho NPTF

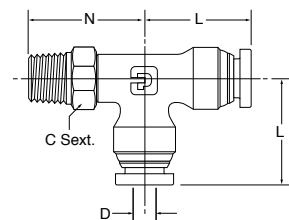

Código	Bitola do tubo	Rosca NPTF	C sext.	L pol.	N pol.	D Ø de vazão pol.
W171PLP-4-2	1/4	1/8-27	7/16	0.85	0.92	0.156
W171PLP-4-4	1/4	1/4-18	9/16	0.85	1.10	0.156
W171PLP-4-6	1/4	3/8-18	11/16	0.85	1.24	0.156
W171PLP-6-4	3/8	1/4-18	9/16	1.01	1.24	0.250
W171PLP-6-6	3/8	3/8-18	11/16	1.01	1.24	0.250
W171PLP-8-8	1/2	1/2-14	7/8	1.15	1.52	0.312









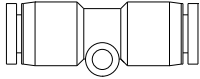
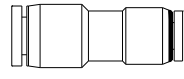
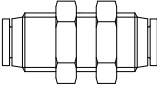
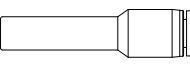
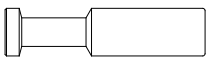
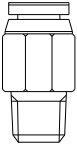
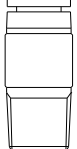
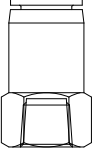
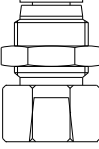

Conexões Métricas Easylok

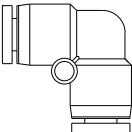
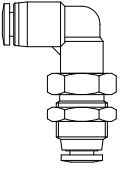
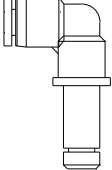
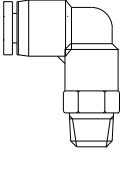
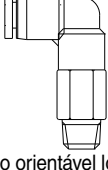
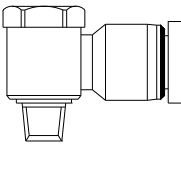
aerospace
climate control
electromechanical
filtration
fluid & gas handling
hydraulics
pneumatics
process control
sealing & shielding

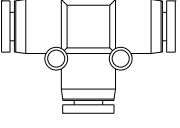
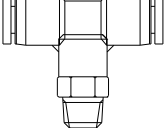
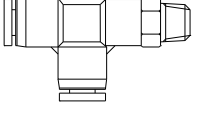
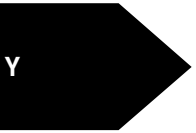
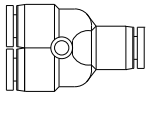
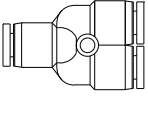
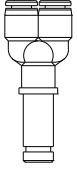
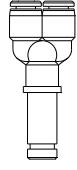
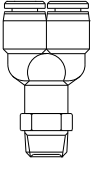

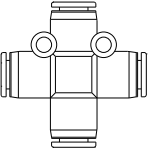
ENGINEERING YOUR SUCCESS.

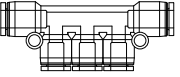
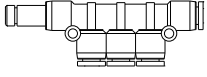
 <p>Retas</p>	<p>FUE H-4</p>  <p>União dupla</p>	<p>FUER H-4</p>  <p>União dupla redução</p>	<p>FSB H-4</p>  <p>União dupla para painel</p>	<p>FSL H-4</p>  <p>Redutor</p>	<p>FPP H-4</p>  <p>Plug</p>
<p>FSC H-5</p>  <p>União macho BSPT</p>	<p>FSCL H-5</p>  <p>União macho BSPT</p>	<p>FSF H-5</p>  <p>União fêmea BSPP</p>	<p>FSFP H-5</p>  <p>Fêmea painel BSPP</p>	 <p>Cotovelos</p>	<p>FUL H-6</p>  <p>União duplo</p>
<p>FEB H-6</p>  <p>União dupla painel</p>	<p>FEP H-6</p>  <p>União tubo</p>	<p>FSE H-6</p>  <p>Macho orientável BSPT</p>	<p>FLE H-7</p>  <p>Macho orientável longo BSPT</p>	<p>FSES H-7</p>  <p>Banjo simples BSPT</p>	 <p>Tês</p>
<p>FUT H-7</p>  <p>União tripla</p>	<p>FST H-7</p>  <p>Macho central orientável BSPT</p>	<p>FSTL H-8</p>  <p>Macho lateral orientável BSPT</p>	 <p>Y</p>	<p>FUY H-8</p>  <p>União</p>	<p>FUYR H-8</p>  <p>União redução</p>
<p>FEY H-8</p>  <p>União tubo</p>	<p>FEYR H-8</p>  <p>União tubo redução</p>	<p>FSY H-8</p>  <p>Macho orientável BSPT</p>	 <p>Cruzeta</p>	<p>FUC H-9</p>  <p>União</p>	 <p>Manifolds</p>
<p>FUM H-9</p>  <p>União</p>	<p>FUML H-9</p>  <p>União tubo lateral</p>				

Vantagens

Conexões compactas de peça única para uso com tubos termoplásticos.

Estas conexões foram especialmente projetadas para circuitos pneumáticos de baixa pressão onde é importante a montagem, desmontagem e remontagem rápida, sem o uso de ferramentas.

Garras de metal do anel de retenção prendem o tubo com segurança.

A linha Easylok possui têes, cotovelos, cruzetas e uniões com roscas BSP ou métricas.

Características técnicas

Rosca	1/8 até 1/2 BSPP / BSPT e M5
Faixa de pressão	Até 9,9 bar (144 psi)
Faixa de temperatura	Até 60°C
Vácuo	-750mmHg
Fluido	Ar

Aplicações

As conexões Easylok foram projetadas para uso em sistemas pneumáticos em uma ampla variedade de aplicações industriais.

Podem ser usadas com tubos termoplásticos de poliuretano, nylon ou polietileno.

Instruções de montagem

Corte o tubo termoplástico no esquadro, usando o cortador de tubos Parker PTC-001. Introduza a extremidade do tubo até encontrar o fundo da conexão.

Puxe levemente o tubo para trás a fim de verificar se ele foi devidamente retido pela garra do anel trava da conexão. Para desmontar, simplesmente pressione o botão desconector e retire o tubo da conexão.

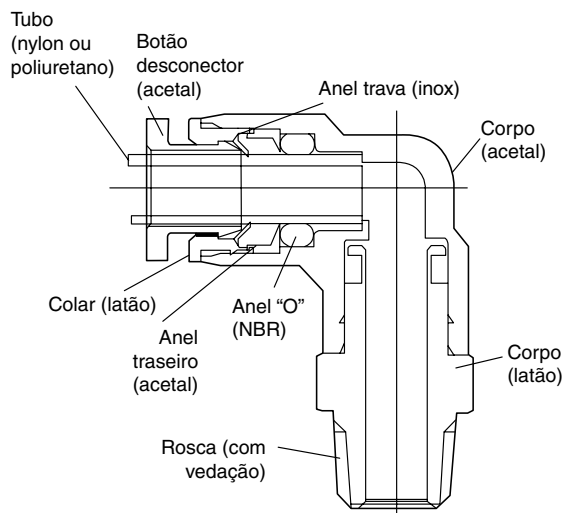
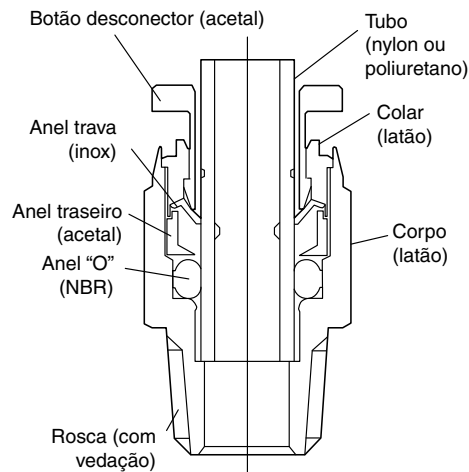
Conexão - construção

FUE
União dupla

Tubo / tubo

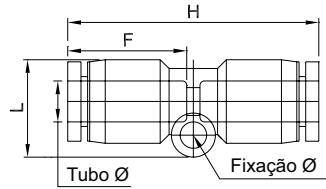

Código	Bitola do tubo	H mm	L mm	Ø fixação mm	F prof. do tubo mm
FUE04	4	34,6	12,75	3,3	16,8
FUE06	6	36,8	14,75	3,3	17,6
FUE08	8	39,4	19,85	4,3	18,7
FUE10	10	43,2	20,00	4,3	19,6
FUE12	12	47,8	23,30	4,3	21,9

FUER
União dupla redução

Tubo / tubo

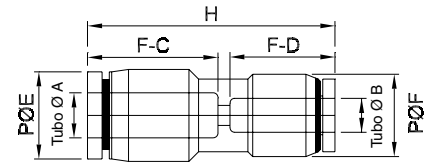

Código	Bitola do tubo		H mm	F-C mm	F-D mm	P Ø E mm	P Ø F mm
	A	B					
FUER0604	6	4	36,6	17,6	16,8	12,5	10,5
FUER0806	8	6	37,6	18,7	17,6	14,5	12,5
FUER1008	10	8	41,0	19,6	18,7	17,5	14,5
FUER1210	12	10	44,0	21,9	19,6	20,5	17,5

FSB
União dupla painel

Tubo / tubo

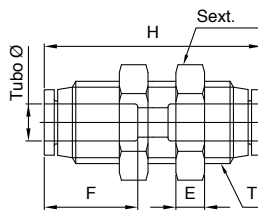

Código	Bitola do tubo	H mm	T mm	E mm	F prof. do tubo mm	Sext. mm
FSBB04N	4	35,5	M12 x 1	4	16,3	14
FSBB06N	6	39,9	M14 x 1	4	17,6	17
FSBB08N	8	42,2	M16 x 1	5	18,7	19
FSBB10N	10	45,0	M20 x 1	5	19,6	24
FSBB12N	12	50,3	M22 x 1	5	21,9	26

FSL
Redutor

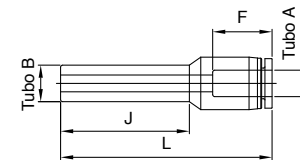

Código	Bitola do tubo		J mm	L mm	F prof. do tubo mm
	A	B			
FSL0604N	6	4	21,7	41,0	16,3
FSL0804N	8	4	22,7	42,0	16,3
FSL0806N	8	6	23,7	44,3	17,6
FSL1006N	10	6	28,7	47,3	17,6
FSL1206N	12	6	33,8	50,2	17,6
FSL1008N	10	8	27,7	49,7	18,7
FSL1208N	12	8	30,7	52,5	18,7
FSL1210N	12	10	31,2	56,5	19,6

FPP
Plug

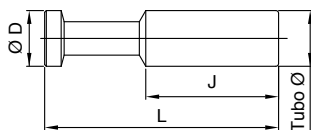

Código	Bitola do tubo	J mm	L mm	Ø D mm
FPP04	4	17,7	30	4
FPP06	6	19,4	34	6
FPP08	8	21,2	38	8
FPP10	10	23,8	42	10
FPP12	12	29,5	46	12

FSC
União macho
 Rosca BSPT / M5

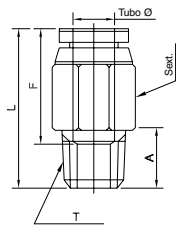

Código	Bitola do tubo	T BSPT	L mm	A mm	F prof. do tubo mm	Sext. mm
FSC04-M5N	4	M5 x 0,8	21,9	4,6	15,9	10
FSC04-1/8N	4	1/8-28	21,6	8,0	15,9	10
FSC04-1/4N	4	1/4-19	20,6	10,0	15,9	14
FSC06-M5N	6	M5 x 0,8	23,6	4,6	16,5	10
FSC06-1/8N	6	1/8-28	22,2	8,0	16,5	12
FSC06-1/4N	6	1/4-19	21,0	10,0	16,5	14
FSC06-3/8N	6	3/8-19	22,0	11,0	16,5	17
FSC06-1/2N	6	1/2-14	22,0	14,0	16,5	22
FSC08-1/8N	6	1/8-28	27,5	8,0	17,7	12
FSC08-1/4N	8	1/4-19	25,5	10,0	17,7	14
FSC08-3/8N	6	3/8-19	23,0	11,0	17,7	17
FSC08-1/2N	6	1/2-14	29,7	14,0	17,7	22
FSC10-1/8N	10	1/8-28	28,7	8,0	18,6	12
FSC10-1/4N	10	1/4-19	30,7	10,0	18,6	14
FSC10-3/8N	10	3/8-19	24,7	11,0	18,6	17
FSC10-1/2N	10	1/2-14	29,7	14,0	18,6	22
FSC12-1/4N	12	1/4-19	32,8	10,0	20,9	14
FSC12-3/8N	12	3/8-19	29,8	11,0	20,9	17
FSC12-1/2N	12	1/2-14	29,8	14,0	20,9	22

FSCL
União macho
 Rosca BSPT / M5

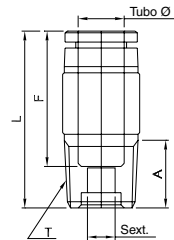

Código	Bitola do tubo	T BSPT	L mm	A mm	F prof. do tubo mm	Sext. interno mm
FSCL04-M5N	4	M5 x 0,8	21,8	4,6	15,9	2
FSCL04-1/8N	4	1/8-28	20,4	8,0	15,9	3
FSCL04-1/4N	4	1/4-19	20,4	10,0	15,9	3
FSCL06-M5N	6	M5 x 0,8	22,6	4,6	16,5	2
FSCL06-1/8N	6	1/8-28	21,8	8,0	16,5	4
FSCL06-1/4N	6	1/4-19	22,5	10,0	16,5	4
FSCL06-3/8N	6	3/8-19	22,5	11,0	16,5	4
FSCL08-1/8N	8	1/8-28	27,0	8,0	17,7	6
FSCL08-1/4N	8	1/4-19	25,0	10,0	17,7	6
FSCL08-3/8N	8	3/8-19	25,0	11,0	17,7	6
FSCL08-1/2N	8	1/2-14	25,0	14,0	17,7	5
FSCL10-1/8N	10	1/8-28	27,0	8,0	18,6	6
FSCL10-1/4N	10	1/4-19	26,6	10,0	18,6	6
FSCL10-3/8N	10	3/8-19	26,6	11,0	18,6	6
FSCL10-1/2N	10	1/2-14	26,6	14,0	18,6	6
FSCL12-1/4N	12	1/4-19	32,4	10,0	20,9	6
FSCL12-3/8N	12	3/8-19	32,4	11,0	20,9	8
FSCL12-1/2N	12	1/2-14	32,4	14,0	20,9	8

FSF
União fêmea
 Rosca BSPP

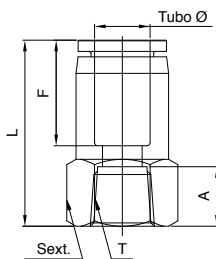

Código	Bitola do tubo	T BSPP	L mm	A mm	F prof. do tubo mm	Sext. mm
FSF04-G1/8	4	1/8-28	28,6	8,0	15,9	14
FSF04-G1/4	4	1/4-19	29,6	10,0	15,9	17
FSF06-G1/8	6	1/8-28	30,0	8,0	16,5	14
FSF06-G1/4	6	1/4-19	31,0	10,0	16,5	17
FSF06-G3/8	6	3/8-19	32,0	11,0	16,5	22
FSF08-G1/8	8	1/8-28	31,0	8,0	17,7	14
FSF08-G1/4	8	1/4-19	32,0	10,0	17,7	17
FSF10-G1/4	10	1/4-19	32,7	10,0	18,6	17
FSF10-G3/8	10	3/8-19	33,7	11,0	18,6	22
FSF10-G1/2	10	1/2-14	35,7	14,0	18,6	24
FSF12-G1/4	12	1/4-19	36,4	10,0	20,9	22
FSF12-G3/8	12	3/8-19	36,4	11,0	20,9	22
FSF12-G1/2	12	1/2-14	38,4	14,0	20,9	24

FSFP
União fêmea painel
 Rosca BSPP

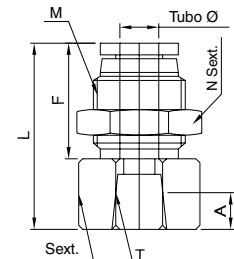

Código	Bitola do tubo	T BSPP	L mm	M mm	A mm	N sext. mm	F prof. do tubo mm	Sext. mm
FSFP04-G1/8	4	1/8-28	26,7	M12 x 1	9	14	16,8	14
FSFP06-G1/8	6	1/8-28	28,3	M14 x 1	9	17	17,6	17
FSFP06-G1/4	6	1/4-19	30,3	M14 x 1	11	17	17,6	17
FSFP06-G3/8	6	3/8-19	32,3	M14 x 1	12	17	17,6	17
FSFP08-G1/8	8	1/8-28	29,5	M16 x 1	9	19	18,7	19
FSFP08-G1/4	8	1/4-19	31,5	M16 x 1	11	19	18,7	19
FSFP08-G3/8	8	3/8-19	32,5	M16 x 1	12	19	18,7	22
FSFP10-G1/4	10	1/4-19	32,4	M20 x 1	11	24	19,6	24
FSFP10-G3/8	10	3/8-19	33,4	M20 x 1	12	24	19,6	24
FSFP10-G1/2	10	1/2-14	35,4	M20 x 1	14	24	19,6	24
FSFP12-G3/8	12	3/8-19	37,9	M22 x 1	12	26	21,9	24
FSFP12-G1/2	12	1/2-14	39,9	M22 x 1	14	26	21,9	24

FUL
Cotovelo união
 Tubo / tubo

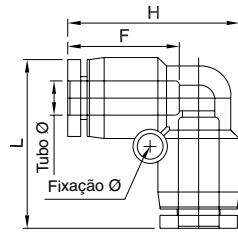

Código	Bitola do tubo	H mm	L mm	Ø fixação mm	F prof. do tubo mm
FUL04	4	36,6	24,20	3,3	16,8
FUL06	6	41,8	27,50	3,3	17,6
FUL08	8	44,9	30,65	4,3	18,7
FUL10	10	48,2	34,05	4,3	19,6
FUL12	12	56,8	39,85	4,3	21,9

FEB
Cotovelo união painel
 Tubo / tubo

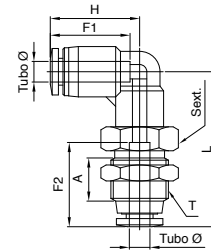

Código	Bitola do tubo	T mm	H mm	L mm	Profun. do tubo mm		Sext. mm
					F1	F2	
FEB04N	4	M12 x 1	18,7	32,4	16,3	16,3	14
FEB06N	6	M14 x 1	20,4	38,2	17,5	17,0	17
FEB08N	8	M16 x 1	23,1	40,3	19,1	18,6	19
FEB10N	10	M20 x 1	23,7	42,3	19,7	20,3	24
FEB12N	12	M22 x 1	27,7	48,1	22,2	23,4	26

FEP
Cotovelo tubo

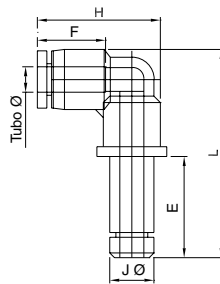

Código	Bitola do tubo	E mm	Ø J mm	L mm	H mm	F prof. do tubo mm
FEP04N	4	20,5	4	39,2	23,8	16,8
FEP06N	6	23,0	6	44,7	26,5	17,6
FEP08N	8	26,5	8	50,6	28,4	18,7
FEP10N	10	29,0	10	55,2	32,1	19,6
FEP12N	12	33,3	12	63,9	36,9	21,9

FSE
Cotovelo macho orientável
 Rosca BSPT / M5

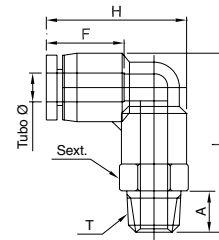

Código	Bitola do tubo	T BSPT	L mm	H mm	A mm	F prof. do tubo mm	Sext. mm
FSE04-M5N	4	M5 x 0.8	27,25	23,8	4,6	4,6	10
FSE04-1/8N	4	1/8-28	29,75	23,8	16,8	8,0	10
FSE04-1/4N	4	1/4-19	31,75	23,8	10,0	10,0	14
FSE06-M5N	6	M5 x 0.8	30,25	26,5	4,6	4,6	10
FSE06-1/8N	6	1/8-28	32,75	26,5	16,8	8,0	12
FSE06-1/4N	6	1/4-19	35,75	26,5	10,0	10,0	14
FSE06-3/8N	6	3/8-19	36,75	26,5	11,0	11,0	17
FSE08-1/8N	8	1/8-28	35,15	29,7	16,8	8,0	12
FSE08-1/4N	8	1/4-19	38,15	29,7	10,0	10,0	14
FSE08-3/8N	8	3/8-19	39,15	29,7	11,0	11,0	17
FSE08-1/2N	8	1/2-14	42,15	29,7	14,0	14,0	22
FSE10-1/8N	10	1/8-28	37,25	32,1	16,8	8,0	12
FSE10-1/4N	10	1/4-19	40,25	32,1	10,0	10,0	14
FSE10-3/8N	10	3/8-19	41,25	32,1	11,0	11,0	17
FSE10-1/2N	10	1/2-14	44,25	32,1	14,0	14,0	22
FSE12-1/4N	12	1/4-19	44,65	36,9	10,0	10,0	14
FSE12-3/8N	12	3/8-19	45,65	36,9	11,0	11,0	17
FSE12-1/2N	12	1/2-14	48,65	36,9	14,0	14,0	22

FLE
Cotovelo macho orientável longo
 Rosca BSPT / M5

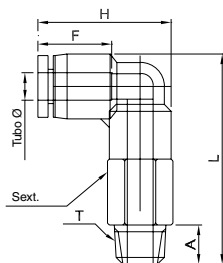

Código	Bitola do tubo	T BSPT	L mm	H mm	A mm	F prof. do tubo mm	Sext. mm
FLE04-M5	4	M5 x 0.8	38,75	23,8	4,6	16,8	10
FLE04-1/8	4	1/8-28	40,75	23,8	8,0	16,8	10
FLE04-1/4	4	1/4-19	42,75	23,8	10,0	16,8	14
FLE04-3/8	4	3/8-19	43,75	23,8	11,0	16,8	17
FLE06-M5	6	M5 x 0.8	44,5	26,5	4,6	17,6	10
FLE06-1/8	6	1/8-28	46,25	26,5	8,0	17,6	12
FLE06-1/4	6	1/4-19	48,25	26,5	10,0	17,6	14
FLE06-3/8	6	3/8-19	49,25	26,5	11,0	17,6	17
FLE08-1/8	8	1/8-28	51,15	29,7	8,0	18,7	12
FLE08-1/4	8	1/4-19	53,15	29,7	10,0	18,7	14
FLE08-3/8	8	3/8-19	54,15	29,7	11,0	18,7	17
FLE08-1/2	8	1/2-14	57,15	29,7	14,0	18,7	22
FLE10-1/8	10	1/8-28	48,45	32,1	8,0	19,6	12
FLE10-1/4	10	1/4-19	50,45	32,1	10,0	19,6	14
FLE10-3/8	10	3/8-19	51,45	32,1	11,0	19,6	17
FLE10-1/2	10	1/2-14	54,45	32,1	14,0	19,6	22
FLE12-1/4	12	1/4-19	66,15	36,9	10,0	21,9	14
FLE12-3/8	12	3/8-19	67,15	36,9	11,0	21,9	17
FLE12-12	12	1/2-14	70,15	36,9	14,0	21,9	22

FUT
Tê união
 Tubo / tubo / tubo

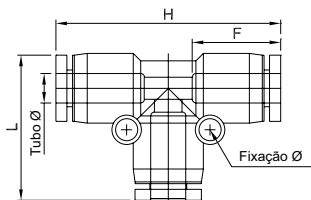

Código	Bitola do tubo	H mm	L mm	Ø fixação mm	F prof. do tubo mm
FUT04	4	36,6	24,20	3,3	16,8
FUT06	6	41,8	27,50	3,3	17,6
FUT08	8	44,9	30,65	4,3	18,7
FUT10	10	48,2	34,05	4,3	19,6
FUT12	12	56,8	39,85	4,3	21,9

FSES
Banjo simples
 Rosca BSPT / M5

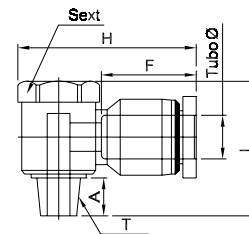

Código	Bitola do tubo	T BSPT	L mm	H mm	A mm	Sext. mm
FSES04-M5N	4	M5 x 0.8	22,1	26,6	4,6	8
FSES04-1/8N	4	1/8-28	32,4	31,5	8,0	14
FSES06-M5N	6	M5 x 0.8	22,1	27,2	4,6	8
FSES06-1/8N	6	1/8-28	32,4	32,4	8,0	14
FSES06-1/4N	6	1/4-19	35,3	35,6	10,0	17
FSES08-1/8N	8	1/8-28	32,4	39,2	8,0	14
FSES08-1/4N	8	1/4-19	35,3	37,7	10,0	17
FSES08-3/8N	8	3/8-19	39,7	42,7	11,0	21
FSES10-1/4N	10	1/4-19	35,3	42,5	10,0	17
FSES10-3/8N	10	3/8-19	39,7	43,6	11,0	21
FSES10-1/2N	10	1/2-14	47,8	45,6	14,0	24
FSES12-3/8N	12	3/8-19	39,7	45,9	11,0	21
FSES12-1/2N	12	1/2-14	47,8	48,3	14,0	24

FST
Tê macho central orientável
 Rosca BSPT / M5

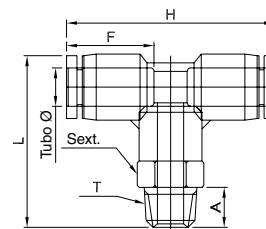

Código	Bitola do tubo	T BSPT	L mm	H mm	A mm	F prof. do tubo mm	Sext. mm
FST04-M5N	4	M5 x 0.8	27,25	37,6	4,6	16,8	10
FST04-1/8N	4	1/8-28	29,75	37,6	8,0	16,8	10
FST04-1/4N	4	1/4-19	31,75	37,6	10,0	16,8	14
FST06-M5N	6	M5 x 0.8	30,25	41,0	4,6	17,6	10
FST06-1/8N	6	1/8-28	32,75	41,0	8,0	17,6	12
FST06-1/4N	6	1/4-19	35,75	41,0	10,0	17,6	14
FST06-3/8N	6	3/8-19	36,75	41,0	11,0	17,6	17
FST08-1/8N	8	1/8-28	35,25	44,4	8,0	18,7	12
FST08-1/4N	8	1/4-19	38,25	44,4	10,0	18,7	14
FST08-3/8N	8	3/8-19	39,25	44,4	11,0	18,7	17
FST08-1/2N	8	1/2-14	42,25	44,4	14,0	18,7	22
FST10-1/8N	10	1/8-28	37,25	47,2	8,0	19,6	12
FST10-1/4N	10	1/4-19	40,25	47,2	10,0	19,6	14
FST10-3/8N	10	3/8-19	41,25	47,2	11,0	19,6	17
FST10-1/2N	10	1/2-14	44,25	47,2	14,0	19,6	22
FST12-1/4N	12	1/4-19	44,65	54,8	10,0	21,9	14
FST12-3/8N	12	3/8-19	45,65	54,8	11,0	21,9	17
FST12-1/2N	12	1/2-14	48,65	54,8	14,0	21,9	22

FSTL
Tê macho lateral orientável
 Rosca BSPT / M5

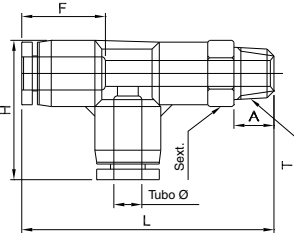

Código	Bitola do tubo	T BSPT	L mm	H mm	A mm	F prof. do tubo mm	Sext. mm
FSTL04-M5N	4	M5 x 0.3	42,3	25,1	4,6	16,8	10
FSTL04-1/8N	4	1/8-28	45,3	25,1	8,0	16,8	10
FSTL04-1/4N	4	1/4-19	48,3	25,1	10,0	16,8	14
FSTL06-M5N	6	M5 x 0.8	46,1	28,1	4,6	17,6	10
FSTL06-1/8N	6	1/8-28	48,6	28,1	8,0	17,6	12
FSTL06-1/4N	6	1/4-19	51,2	28,1	10,0	17,6	14
FSTL06-3/8N	6	3/8-19	52,2	28,1	11,0	17,6	17
FSTL08-1/8N	8	1/8-28	52,2	30,9	8,0	18,7	12
FSTL08-1/4N	8	1/4-19	55,2	30,9	10,0	18,7	14
FSTL08-3/8N	8	3/8-19	56,2	30,9	11,0	18,7	17
FSTL08-1/2N	8	1/2-14	59,2	30,9	14,0	18,7	22
FSTL10-1/8N	10	1/8-28	55,6	34,6	8,0	19,6	12
FSTL10-1/4N	10	1/4-19	58,6	34,6	10,0	19,6	14
FSTL10-3/8N	10	3/8-19	59,6	34,6	11,0	19,6	17
FSTL10-1/2N	10	1/2-14	62,6	34,6	14,0	19,6	22
FSTL12-1/4N	12	1/4-19	64,8	40,3	10,0	21,9	14
FSTL12-3/8N	12	3/8-19	65,8	40,3	11,0	21,9	17
FSTL12-1/2N	12	1/2-14	68,8	40,3	14,0	21,9	22

FUY
Conector Y união
 Tubo / tubo / tubo

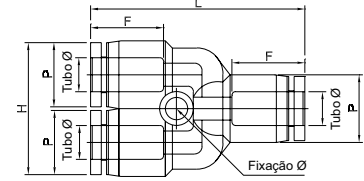

Código	Bitola do tubo	H mm	L mm	F mm	Ø P mm	Ø fixação mm
FUY04	4	21	37,1	16,8	10,5	3,3
FUY06	6	25	40,2	17,6	12,5	3,3
FUY08	8	29	43,4	18,7	14,5	4,3
FUY10	10	35	47,7	19,6	17,5	4,3
FUY12	12	41	53,3	21,9	20,5	4,3

FEY
Conector Y união tubo

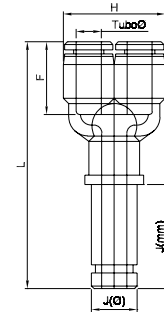

Código	Bitola do tubo	J	Ø J	L	H	F prof. do tubo mm
FEY04N	4	20,5	4	56,7	21	16,8
FEY06N	6	23,0	6	61,1	25	17,6
FEY08N	8	26,5	8	67,4	29	18,7
FEY10N	10	29,0	10	74,0	35	19,6
FEY12N	12	33,3	12	83,6	41	21,9

FUYR
Conector Y união redução
 tubo / tubo / tubo

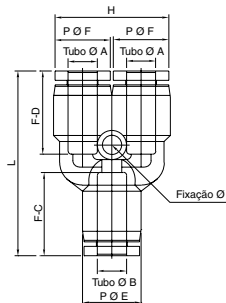

Código	Bitola do tubo		L mm	H mm	F-C mm	F-D mm	P Ø E mm	P Ø F mm	Ø fixação mm
	A	B							
FUYR0604	6	4	37,9	21	17,6	16,8	12,5	10,5	3,3
FUYR0806	8	6	41,3	25	18,7	17,6	14,5	12,5	4,3
FUYR1008	10	8	43,3	29	19,6	18,7	17,5	14,5	4,3
FUYR1210	12	10	46,5	35	21,9	19,6	20,5	17,5	4,3

FEYR
Conector Y união tubo redução

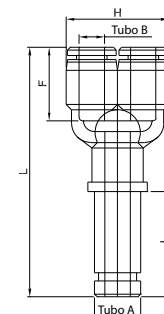

Código	Bitola do tubo		J mm	Ø J mm	L mm	H mm	F prof. do tubo mm
	A	B					
FEYR0604N	6	4	23,0	6	56,2	21	17,6
FEYR0806N	8	6	26,5	8	61,0	25	18,7
FEYR1008N	10	8	29,0	10	69,1	29	19,6
FEYR1210N	12	10	33,3	12	76,7	35	21,9

FSY
Conector Y macho orientável

Tube / macho BSPT

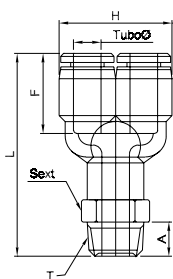

Código	Bitola do tubo	T	L mm	H mm	A mm	F prof. do tubo mm	Sext. mm
FSY04-M5N	4	M5 x 0.8	34,8	21	4,6	16,8	10
FSY04-1/8N	4	1/8-28	41,3	21	8	16,8	10
FSY04-1/4N	4	1/4-19	42,3	21	10	16,8	14
FSY06-M5N	6	M5 x 0.8	41,6	25	4,6	17,6	10
FSY06-1/8N	6	1/8-28	44,1	25	8	17,6	12
FSY06-1/4N	6	1/4-19	47,1	25	10	17,6	14
FSY06-3/8N	6	3/8-19	48,1	25	11	17,6	17
FSY08-1/8N	8	1/8-28	45,5	29	8	18,7	12
FSY08-1/4N	8	1/4-19	48,5	29	10	18,7	14
FSY08-3/8N	8	3/8-19	48,5	29	11	18,7	17
FSY08-1/2N	8	1/2-14	52,5	29	14	18,7	22
FSY10-1/8N	10	1/8-28	49,2	35	8	19,6	12
FSY10-1/4N	10	1/4-19	52,2	35	10	19,6	14
FSY10-3/8N	10	3/8-19	53,2	35	11	19,6	17
FSY12-3/8N	12	3/8-19	55,4	41	11	21,9	17
FSY12-1/2N	12	1/2-14	58,4	41	14	21,9	22

FUC
Cruzeta união
 Tubo / tubo

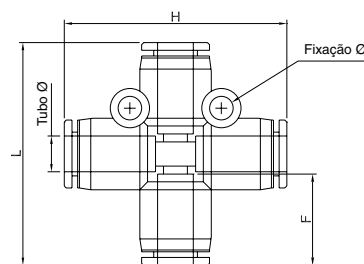

Código	Bitola do tubo	H mm	L mm	F mm	Ø fixação mm
FUC04	4	36,6	37,9	16,8	3,3
FUC06	6	41,8	42,5	17,6	3,3
FUC08	8	44,9	46,8	18,7	4,3
FUC10	10	48,2	50,5	19,6	4,3
FUC12	12	54,8	57,2	21,9	4,3

FUM
Manifold união

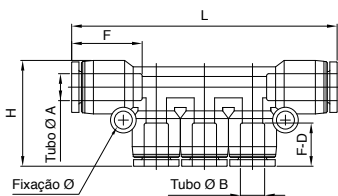

Código	Bitola do tubo		H mm	L mm	F prof. do tubo mm	F-D mm	Ø fixação mm
	A	B					
FUM0604	6	4	24,2	63,7	17,6	16,3	3,3
FUM0804	8	4	28,5	65,7	18,7	16,3	4,3
FUM0806	8	6	30,0	71,7	18,7	17,6	4,3
FUM1006	10	6	32,0	78,1	19,6	17,6	4,3
FUM1008	10	8	34,5	83,4	19,6	18,7	4,3

FUML
Manifold união tubo lateral

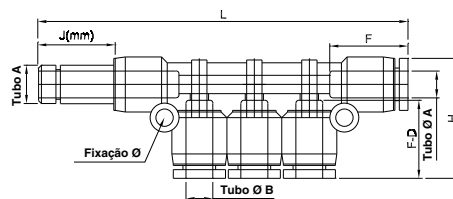

Código	Bitola do tubo		H mm	L mm	F-D mm	J mm	Ø J mm	F prof. do tubo mm	Ø fixação mm
	A	B							
FUML0604N	6	4	24,2	84,3	16,8	25,0	6	17,6	3,3
FUML0804N	8	4	28,5	89,5	16,8	28,5	8	18,7	4,3
FUML0806N	8	6	34,0	95,5	17,6	28,5	8	18,7	4,3
FUML1006N	10	6	34,0	109,7	17,6	31,0	10	19,6	4,3
FUML1008N	10	8	34,5	109,7	18,7	31,0	10	19,6	4,3







Conexões Métricas Prestolok

aerospace
climate control
electromechanical
filtration
fluid & gas handling
hydraulics
pneumatics
process control
sealing & shielding

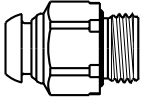

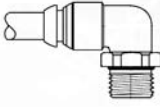
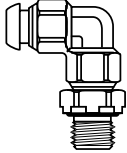
ENGINEERING YOUR SUCCESS.

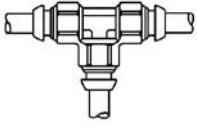
<p>Retas</p> 	<p>F4PB I-4</p>  <p>União macho BSPP</p>	<p>Cotovelos</p> 	<p>C64SPB I-4</p>  <p>Macho orientável compacto BSPP</p>	<p>C64PB I-4</p>  <p>Macho orientável BSPP</p>	<p>Tês</p> 
<p>JPB I-4</p>  <p>Tê união</p>					

Vantagens

As conexões instantâneas Prestolok foram projetadas para atender tanto a demanda de aplicações pneumáticas quanto a indústria de solda robotizada.

A nova linha Prestolok possui dentes elásticos para travamento dos tubos, garantindo maior ancoragem o que é particularmente crítico nas aplicações de solda. As novas Prestolok resistentes à solda possuem um anel de destravamento composto de poliamida Starflam U2Z22\8 suportando assim faíscas e respingos de solda. As conexões Prestolok são perfeitamente projetadas para uso em sistemas pneumáticos da indústria de robos.

Características técnicas

Rosca	1/8 até 1/2 BSPP e BSPT
Faixa de pressão	Até 25 bar
Faixa de temperatura	-25°C a 100°C
Corpo da conexão	Latão niquelado CA377, CA360, CA345
Anel "O"	Borracha nitrílica (outros compostos disponíveis sob consulta)
Botão desconector	Poliamida STARFLAN Composto U2E22/8 resistente à solda
Anel trava	Aço inox

Tubos recomendados

As conexões Prestolok resistentes à solda podem ser usadas com a maioria dos tubos termoplásticos em milímetros séries "EB" de polietileno, "N" de nylon, "FCB-PU", "UM" e "PWPU" de poliuretano.

Instruções de montagem e desmontagem

Corte o tubo termoplástico no esquadro, usando o cortador de tubos PTC-001. Retire as rebarbas e partículas contaminantes do tubo e introduza-o até encostar no fundo da conexão.

Puxe levemente o tubo para trás a fim de verificar se ele foi devidamente retido pela garra do anel trava da conexão. Para desmontar, simplesmente pressione o botão desconector e retire o tubo da conexão.

Codificação

As conexões para tubos em milímetros possuem uma estrutura de código que identifica o estilo e o tamanho da conexão.

Exemplo

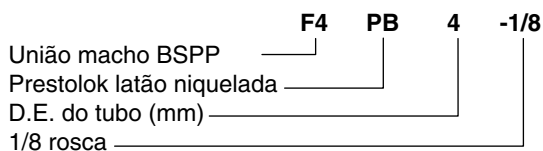

F4PB

União macho

Tubo / rosca BSPP

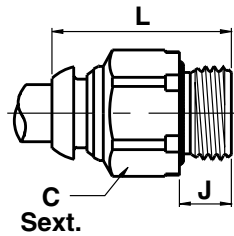

C64PB

Cotovelo macho orientável

Tubo / rosca BSPP

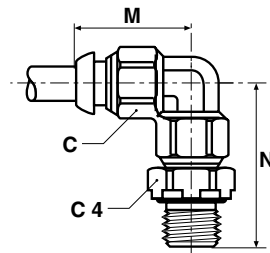

Código	Bitola do tubo	Rosca BSPP	C sext.	J mm	L mm
F4PB4-1/8	4	1/8-28	13	6	21,7
F4PB4-1/4	4	1/4-19	16	9	23,2
F4PB6-1/8	6	1/8-28	13	6	25,3
F4PB6-1/4	6	1/4-19	16	9	26,0
F4PB8-1/4	8	1/4-19	16	9	27,4
F4PB8-1/8	8	1/8-28	14	6	27,4
F4PB8-3/8	8	3/8-19	20	9	28,0
F4PB10-1/4	10	1/4-19	17	9	35,4
F4PB10-3/8	10	3/8-19	20	9	31,4
F4PB10-1/2	10	1/2-14	24	12	30,3
F4PB12-1/4	12	1/4-19	20	9	36,0
F4PB12-3/8	12	3/8-19	20	9	35,7
F4PB12-1/2	12	1/2-14	24	12	34,1
F4PB14-3/8	14	3/8-19	22	9	38,3
F4PB14-1/2	14	1/2-14	24	12	37,4

Código	Bitola do tubo	Rosca BSPP	C sext.	C4 sext.	M mm	N mm
C64PB4-1/8	4	1/8-28	10	14	18	26,5
C64PB4-1/4	4	1/4-19	10	19	18	31,5
C64PB6-1/8	6	1/8-28	12	14	20	30,0
C64PB6-1/4	6	1/4-19	12	19	20	33,0
C64PB8-1/8	8	1/8-28	14	14	22	30,0
C64PB8-1/4	8	1/4-19	14	19	22	35,0
C64PB8-3/8	8	3/8-19	14	22	22	36,0
C64PB10-1/4	10	1/4-19	17	19	28	39,0
C64PB10-3/8	10	3/8-19	17	22	28	40,0
C64PB12-1/4	12	1/4-19	22	19	30	41,0
C64PB12-3/8	12	3/8-19	22	22	30	42,0
C64PB14-3/8	14	3/8-19	25	22	34	46,0
C64PB14-1/2	14	1/2-14	25	27	34	50,5

C64SPB

Cotovelo macho orientável compacto

Tubo / rosca BSPP

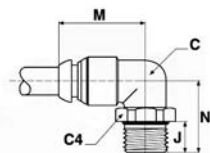

JPB

Tê união

Tubo / tubo / tubo

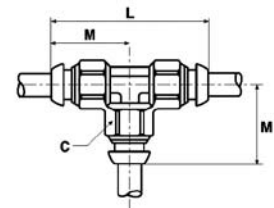

Código	Bitola do tubo	Rosca BSPP	C sext.	C4 sext.	J mm	M mm	N mm
C64SPB4-1/8	4	1/8-28	11	13	6	17	18,0
C64SPB6-1/8	6	1/8-28	11	13	6	22	18,0
C64SPB6-1/4	6	1/4-19	11	16	9	22	21,5
C64SPB8-1/8	8	1/8-28	12	13	6	25	18,0
C64SPB8-1/4	8	1/4-19	12	16	9	25	21,0
C64SPB8-3/8	8	3/8-19	12	19	9	25	21,0
C64SPB10-1/4	10	1/4-19	15	16	9	30	23,0
C64SPB10-3/8	10	3/8-19	15	19	9	30	23,0
C64SPB12-1/4	12	1/4-19	17	16	9	32	24,0
C64SPB12-3/8	12	3/8-19	17	19	9	32	24,0
C64SPB12-1/2	12	1/2-14	17	24	12	32	29,0

Código	Bitola do tubo	C sext.	L mm	M mm
JPB4	4	10	36	18,0
JPB6	6	12	40	20,5
JPB8	8	14	44	22,0
JPB10	10	17	56	28,0
JPB12	12	22	60	30,0
JPB14	14	25	68	34,0







Controladoras de Fluxo Easylok e Prestoflow

climate control
electromechanical
filtration
fluid & gas handling
hydraulics
pneumatics
process control
sealing & shielding

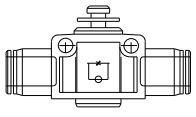
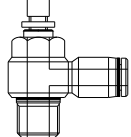

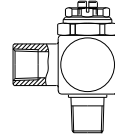
ENGINEERING YOUR SUCCESS.

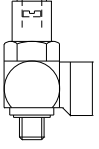
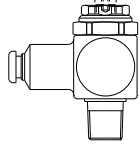
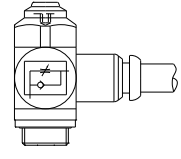
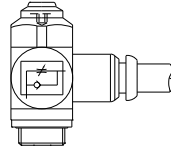
	PFC J-4  Tubo / tubo	PFC J-4  Tubo / rosca orientável BSPT		3251 J-4  Macho NPTF / fêmea NPTF	3251 J-4  Macho BSPP / fêmea BSPP
	3251 J-4  Macho M5 / fêmea M5	3251 J-4  Macho NPTF / tubo		PTF4PB J-5  Macho BSPP / tubo	PTF8PB J-5  Macho métrica / tubo

Controladora de fluxo Easylok

Características técnicas

Faixa de pressão	0 ~ 9,9 bar (0 - 144 psi)
Faixa de temperatura	0 ~ 60°C
Vácuo	-750mmHg
Fluido	Ar e água
Montagem	Ver instalação abaixo

Controladora de fluxo Prestoflow

Características técnicas

Faixa de pressão	Pressão de trabalho: 1 a 10 bar
Faixa de temperatura	-10° a 80°C
Rotação	360° para alinhamento da tubulação
Fluidos	Ar, gases inertes, água (qualquer fluido industrial compatível com latão e NBR)
Montagem	Ver instalação abaixo

Versões disponíveis

Modelo	Descrição	Corpo
PFC	Tubo / tubo linear	Plástico
	Tubo / rosca BSPT a M5	Plástico

Versões disponíveis

Modelo	Descrição	Corpo
3251	Rosca NPTF	Metal
	Rosca BSPP	Metal
3251-0100	Rosca M5	Metal
3251	Tubo / rosca NPTF	Metal
PTF4PB	Tubo / rosca BSPP	Metal
PTF8PB	Tubo / rosca métrica	Metal
PTF4	Rosca BSPP	Metal

Conexão - Construção

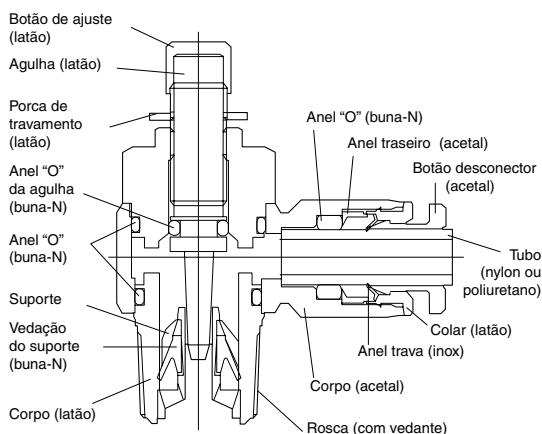

Instalação

O elemento de controle de fluxo deve ser instalado o mais próximo possível do cabeçote do cilindro. Com a controladora montada diretamente no cabeçote do cilindro se consegue maior precisão no controle da velocidade.

Bitola	M5	1/8	1/4	3/8	1/2
Torque (N.m)	0,5	5,6	7,2	14,4	14,4

PFC
Linear
 Tubo / tubo

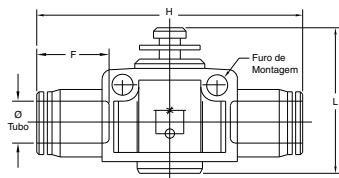

Código	L		Ø furo de montagem	H	Ø do tubo	F prof. do tubo
	Min.	Máx.				
PFC04N	29.9	33.3	3.3	45.1	4	16.8
PFC06N	35	39.5	4.3	50.3	6	17.6
PFC08N	37.4	42.1	4.4	55.7	8	18.7
PFC10N	43.8	49	4.4	61.2	10	19.6
PFC12N	46.8	53.6	4.4	69.8	12	21.9

PFC
Angular orientável
 Tubo / macho BSPT
 Tubo / macho métrica

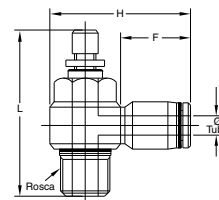

Código	L		Rosca BSPT	H	Ø do tubo	F
	Min.	Máx.				
PFC04-M5N	33.7	37	M5 x 0.8	26.6	4	16.8
PFC04-1/8N	44.3	48.6	1/8-27	31.5	4	16.8
PFC04-1/4N	44.3	48.6	1/4-18	34.8	4	16.8
PFC06-M5N	33.7	37	M5 x 0.8	27.2	6	17.6
PFC06-1/8N	44.3	48.6	1/8-27	32.4	6	17.6
PFC06-1/4N	44.3	48.6	1/4-18	35.6	6	17.6
PFC06-3/8N	47.6	52	3/8-18	40.9	6	17.6
PFC08-1/8N	44.3	48.6	1/8-27	39.2	8	18.7
PFC08-1/4N	44.3	48.6	1/4-18	37.7	8	18.7
PFC08-3/8N	52	57.5	3/8-18	42.7	8	18.7
PFC10-1/4N	47.6	52	1/4-18	37.9	10	19.6
PFC10-3/8N	52	57.5	3/8-18	43.6	10	19.6
PFC10-1/2N	61.3	67.2	1/2-14	45.6	10	19.6
PFC12-1/4N	47.6	52	1/4-18	39.2	12	21.9
PFC12-3/8N	52	57.5	3/8-18	45.9	12	21.9
PFC12-1/2N	61.3	67.2	1/2-14	48.3	12	21.9

3251
 Macho NPTF /
 fêmea NPTF

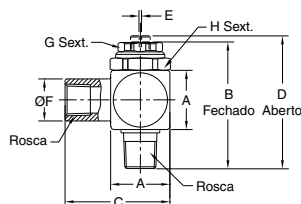

Código	Rosca NPTF	A	B	C	D	E	Ø F	G	H
3251-0125F	1/8-27	17,5	41	29,5	44	1	14	11	15,9
3251-0250F	1/4-18	24	51	43	53,5	1	17	17,4	22,2
3251-0375F	3/8-18	27	53,5	45	57,5	1	22	19	23,8
3251-0500F	1/2-14	32	63	56	68	1	27	22,2	28,5

► Materiais: Corpo em zamac e parafuso de regulagem em latão.

3251
 Macho BSPP /
 fêmea BSPP

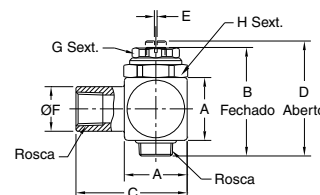

Código	Rosca BSPP	A	B	C	D	E	Ø F	G	H
3251B0125F	1/8-28	17,5	35	29,5	38,5	1	14	11	15,9
3251B0250F	1/4-19	24	41,5	43	44	1	17	17,4	22,2
3251B0375F	3/8-19	27	45	45	49,5	1	22	19	23,8
3251B0500F	1/2-14	32	56,5	56	60,5	1	27	22,2	28,5

► Materiais: Corpo em zamac e parafuso de regulagem em latão.

3251
 Macho M5 /
 fêmea M5

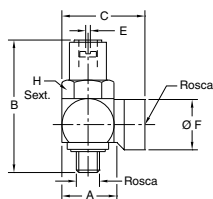

Código	Rosca métrica	A	B	C	E	Ø F	H
3251-0100	M5	11	28	18	1	10,7	10

► Materiais: Corpo em alumínio e parafuso de regulagem em latão.

3251
 Tubo / macho NPTF

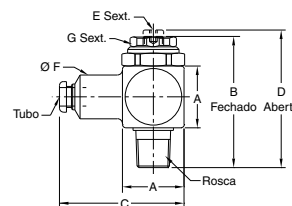

Código	Tubo	Rosca NPTF	A	B	C	D	E	Ø F	G	H
3251-2525	1/4	1/4-18	23,7	50,3	41	54,5	1/8	17	17,5	22,2
3251-3838	3/8	3/8-18	27	53,7	48	57	1/8	22	17,5	23,9

► Materiais: Corpo em latão e parafuso de regulagem em latão.

PTF4PB

Tubo / macho BSPP

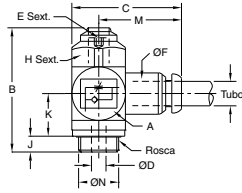

	Tubo	Rosca BSPP	A	B	C	Ø D	E	Ø F	H	J	K	M	Ø N
PTF4PB4-1/8	4	1/8-28	14	34,5	30,1	3,0	2	10	14	6	10,7	22	14,4
PTF4PB6-1/8	6	1/8-28	14	34,5	31,6	3,2	2	12	14	6	10,7	23,5	14,4
PTF4PB6-1/4	6	1/4-19	17	41	34,9	5,2	4	12	17	7	13,8	25	18,4
PTF4PB6-3/8	6	3/8-19	22	51	40,7	5,5	4	12	22	7	17,3	28	21,6
PTF4PB8-1/8	8	1/8-28	14	34,5	33,1	3,2	2	14	14	6	10,7	25	14,4
PTF4PB8-1/4	8	1/4-19	17	41	38,3	5,2	4	14	17	7	13,8	28,5	18,4
PTF4PB8-3/8	8	3/8-19	22	51	42,2	6,0	4	14	22	7	17,3	29,5	21,6
PTF4PB10-1/4	10	1/4-19	17	41	41,3	5,2	4	17	17	7	13,8	31,5	18,4
PTF4PB10-3/8	10	3/8-19	22	51	45,5	6	4	17	22	7	17,3	34	21,6
PTF4PB10-1/2	10	1/2-14	27	61	52,1	8	4	17	27	9	20,1	36,5	26,5
PTF4PB12-3/8	12	3/8-19	22	51	45,5	6	4	20	22	7	17,3	34	21,6
PTF4PB12-1/2	12	1/2-14	27	61	52,1	8,5	4	20	27	9	20,1	36,5	26,5

➤ Materiais: Corpo em latão e parafuso de regulagem em latão.

PTF8PB

Tubo / macho M5

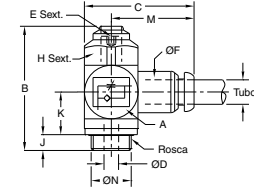

Código	Tubo	Rosca	A	B	C	Ø D	E	Ø F	H	J	K	M	Ø N
PTF8PB4M5	4	M5x0,8	10	22	24,5	1,65	1,5	10	8	4	6,3	19,5	10
PTF8PB6M5	6	M5x0,8	12	24,5	26,5	1,65	1,5	12	8	4	7,3	20,5	10

➤ Materiais: Corpo em latão e parafuso de regulagem em latão.

PTF4

Macho BSPP /
 Fêmea BSPP

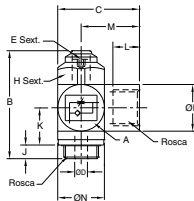

Código	Rosca BSPP	A	B	C	Ø D	E	Ø F	H	J	K	L	M	Ø N
PTF4-1/8	1/8-28	14	34,5	25,3	3,2	2	13,9	14	6	10,7	8,5	17,5	14,4
PTF4-1/4	1/4-19	17	41	34,3	5,2	4	16,9	17	7	10,7	12,5	24,5	18,4
PTF4-3/8	3/8-19	22	51	39,6	6,0	4	21,6	22	7	13,8	12,5	27,5	21,6
PTF4-1/2	1/2-14	27	61	49,1	8,5	4	26,5	27	9	17,3	14,5	33,5	26,5

➤ Materiais: Corpo em latão e parafuso de regulagem em latão.



Adaptadores

climate control
electromechanical
filtration
fluid & gas handling
hydraulics
pneumatics
process control
sealing & shielding









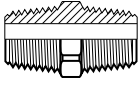
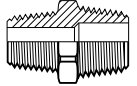
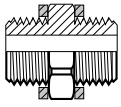
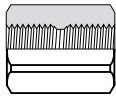

ENGINEERING YOUR SUCCESS.

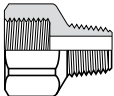
Adaptadores de padrão americano

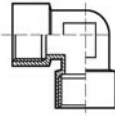
Retas	215PN K-4		215PNL K-4		216P K-4		216P K-5		207P K-5	
		Niple NPTF		Niple longo NPTF		Niple sextavado NPTF		Niple redução sextavado NPTF		Luva NPTF
208P K-5		209P K-5		222P K-5		FHG4 K-5		207ACBH K-6		Cotovelos
	Luva redução NPTF		Adaptador macho / fêmea NPTF		Adaptador fêmea / macho NPTF		Adaptador macho NPTF / fêmea BSPP		Junta de acoplamento NPTF / UNF	
2214P K-6		1204P K-6		1202P K-6		1200P K-6		Tês	2224P K-6	
	Macho / fêmea NPTF 45°		Macho NPTF 90°		Macho / fêmea NPTF 45°		Fêmea NPTF 90°			Fêmea / macho central NPTF
2225P K-7		1203P K-7		Cruzeta	2205P K-7		Tampões	218P K-7		
	Fêmea / macho lateral NPTF		Fêmea NPTF			Fêmea NPTF			Plug cabeça sextavada NPTF	
219P K-7		213P K-8								
	Plug sextavado interno NPTF		Tampão NPTF							

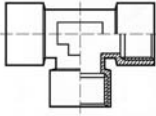
Adaptadores de padrão europeu

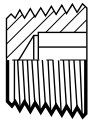
<p>Retas</p> 	<p>FF33 K-9</p>  <p>Niple sextavado BSPT</p>	<p>FF33 K-9</p>  <p>Niple redução sextavado BSPT</p>	<p>FF44 K-9</p>  <p>Niple sextavado BSPP</p>	<p>GG44 K-10</p>  <p>Luva BSPP</p>	<p>PTR34 K-10</p>  <p>Macho BSPT / fêmea BSPP e macho BSPP / fêmea M5</p>
<p>FG43 K-10</p>  <p>Fêmea BSPP / macho BSPT</p>	<p>Cotovelos</p> 	<p>DD44 K-10</p>  <p>Fêmea BSPP</p>	<p>Tês</p> 	<p>MMO444 K-11</p>  <p>Fêmea BSPP</p>	<p>Tampões</p> 
<p>HHP3 K-11</p>  <p>Plug sextavado interno BSPT</p>					



Introdução

Vantagens

Todas as roscas cônicas de tubo são produzidas segundo os padrões Dryseal (NPTF). Os conectores, uniões, porcas, cotovelos e tês extrudados são de latão CA 360 e CA 345; cotovelos e tês forjados são de latão CA 377.

Atende aos requisitos funcionais SAE, ASME e ASA. Boa resistência à vibração e a movimentos de tubo, dependendo das condições de aplicação.

Características técnicas

Rosca	1/8 até 1/2 NPTF
Faixa de pressão	69 bar
Faixa de temperatura	-53°C (65°F) a +121°C (+250°F)

Aplicações

Para uso com canos de latão, cobre e ferro. Produzidos para trabalho com baixa e média pressão de água, óleo, gás e combustíveis.

Conexões especiais

Podem ser fornecidas configurações e/ou tamanhos distintos dos constantes no catálogo. Sugere-se o envio de um desenho ou esboço junto com a consulta.

Codificação

Exemplo

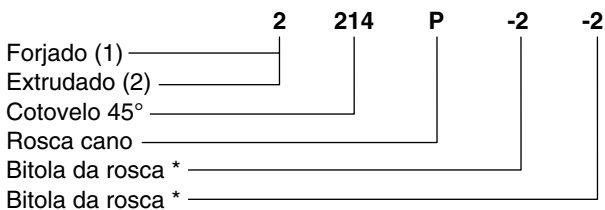

* 16 avos de polegada

Conexões para tubos

Adaptadores

215PN

Niple NPTF

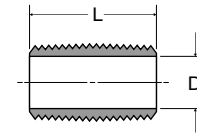

Código	Rosca NPTF	L pol.	D Ø de vazão pol.
215PN-2	1/8-27	0.75	0.281
215PN-4	1/4-18	0.88	0.375
215PN-6	3/8-18	1.00	0.500
215PN-8	1/2-14	1.13	0.625
215PN-12	3/4-14	1.31	0.750

215PNL

Niple longo NPTF

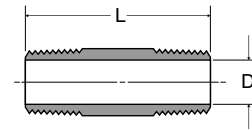

Código	Rosca NPTF	L pol.	D Ø de vazão pol.
215PNL-2-15	1/8-27	1.50	0.250
215PNL-4-15	1/4-18	1.50	0.375
215PNL-6-15	3/8-18	1.50	0.500
215PNL-8-15	1/2-14	1.50	0.625
215PNL-2-20	1/8-27	2.00	0.250
215PNL-4-20	1/4-18	2.00	0.375
215PNL-6-20	3/8-18	2.00	0.500
215PNL-8-20	1/2-14	2.00	0.625
215PNL-2-25	1/8-27	2.50	0.250
215PNL-4-25	1/4-18	2.50	0.375
215PNL-6-25	3/8-18	2.50	0.500
215PNL-8-25	1/2-14	2.50	0.625
215PNL-2-30	1/8-27	3.00	0.250
215PNL-4-30	1/4-18	3.00	0.375
215PNL-6-30	3/8-18	3.00	0.500
215PNL-8-30	1/2-14	3.00	0.680
215PNL-2-35	1/8-27	3.50	0.250
215PNL-4-35	1/4-18	3.50	0.375
215PNL-6-35	3/8-18	3.50	0.500
215PNL-8-35	1/2-14	3.50	0.680

216P

Niple sextavado NPTF

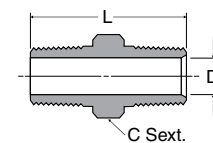

Código	Rosca NPTF	C sext.	L pol.	D Ø de vazão pol.
216P-2	1/8-27	7/16	0.97	0.220
216P-4	1/4-18	9/16	1.38	0.314
216P-6	3/8-18	11/16	1.41	0.440
216P-8	1/2-14	7/8	1.81	0.564
216P-12	3/4-14	1 1/16	1.81	0.752

216P
Niple redução
sextavado
 NPTF

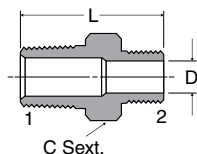

Código	Rosca NPTF		C sext.	L pol.	D Ø de vazão pol.
	1	2			
216P-4-2	1/4-18	1/8-27	9/16	1.19	0.220
216P-6-2	3/8-18	1/8-27	11/16	1.22	0.220
216P-6-4	3/8-18	1/4-18	11/16	1.41	0.314
216P-8-4	1/2-14	1/4-18	7/8	1.62	0.314
216P-8-6	1/2-14	3/8-18	7/8	1.62	0.440
216P-12-8	3/4-14	1/2-14	1 1/16	1.80	0.564

207P
Luva
 NPTF
 SAE 130138

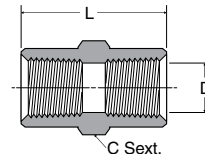

Código	Rosca NPTF	C sext.	L pol.	D Ø de vazão pol.
207P-2	1/8-27	9/16	0.75	0.328
207P-4	1/4-18	3/4	1.12	0.422
207P-6	3/8-18	7/8	1.12	0.562
207P-8	1/2-14	1 1/16	1.50	0.688
207P-12	3/4-14	1 3/8	1.53	0.900

208P
Luva redução
 NPTF
 SAE 130138

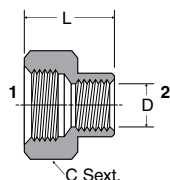

Código	Rosca NPTF		C sext.	L pol.	D Ø de vazão pol.
	1	2			
208P-4-2	1/4-18	1/8-27	3/4	0.97	0.328
208P-6-4	3/8-18	1/4-18	7/8	1.16	0.422
208P-8-4	1/2-14	1/4-18	1 1/16	1.28	0.422
208P-8-6	1/2-14	3/8-18	1 1/16	1.38	0.562
208P-12-6	3/4-14	3/8-18	1 3/8	1.32	0.562
208P-12-8	3/4-14	1/2-14	1 3/8	1.50	0.688

209P
Adaptador macho-fêmea
 NPTF
 SAE 130140

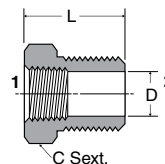

Código	Rosca NPTF		C sext.	L pol.	D Ø de vazão pol.
	1	2			
209P-4-2	1/8-27	1/4-18	9/16	0.75	0.328
209P-6-2	1/8-27	3/8-18	11/16	0.75	0.328
209P-6-4	1/4-18	3/8-18	3/4	0.75	0.422
209P-8-2	1/8-27	1/2-14	7/8	1.00	0.328
209P-8-4	1/4-18	1/2-14	7/8	1.00	0.422
209P-8-6	3/8-18	1/2-14	7/8	1.00	0.562
209P-12-2	1/8-27	3/4-14	1 1/8	1.00	0.328
209P-12-4	1/4-18	3/4-14	1 1/8	1.00	0.422
209P-12-6	3/8-18	3/4-14	1 1/8	1.00	0.562
209P-12-8	1/2-14	3/4-14	1 1/8	1.00	0.688

222P
Adaptador macho-fêmea
 NPTF
 SAE 130139

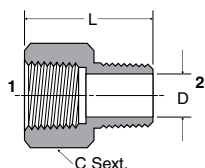

Código	Rosca NPTF		C sext.	L pol.	D Ø de vazão pol.
	1	2			
222P-2-2	1/8-27	1/8-27	9/16	0.88	0.218
222P-4-2	1/4-18	1/8-27	3/4	1.06	0.218
222P-4-4	1/4-18	1/4-18	3/4	1.25	0.314
222P-6-2	3/8-18	1/8-27	7/8	1.10	0.218
222P-6-4	3/8-18	1/4-18	7/8	1.25	0.314
222P-6-6	3/8-18	3/8-18	7/8	1.25	0.440
222P-8-4	1/2-14	1/4-18	1	1.47	0.312
222P-8-6	1/2-14	3/8-18	1 1/16	1.47	0.440
222P-8-8	1/2-14	1/2-14	1 1/16	1.66	0.562
222P-12-6	3/4-14	3/8-18	1 3/8	1.50	0.440
222P-12-8	3/4-14	1/2-14	1 3/8	1.69	0.562
222P-12-12	3/4-14	3/4-14	1 3/8	1.69	0.751

FHG4
Adaptador macho-fêmea
 Macho NPTF / fêmea BSPP

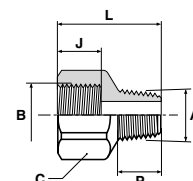

Código	A NPTF	B BSPP	C mm	J mm	L mm	P mm
1/8FHG4B	1/8-27	1/8-28	14	10	22	10
1/4FHG4B	1/4-18	1/4-19	19	15	32	14
3/8FHG4B	3/8-18	3/8-19	22	15	32	14
1/2FHG4B	1/2-14	1/2-14	27	20	42	19



207ACBH
Junta de acoplamento
 Fêmea NPTF / macho UNF

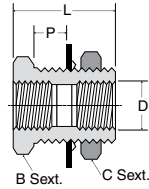

Código	Rosca NPTF	Rosca UNF	B sext.	C sext.	P pol.	L pol.	D Ø de vazão pol.
207ACBH-2	1/8-27	5/8-18	7/8	15/16	0.89	1.50	0.328
207ACBHS-2	1/8-27	5/8-18	7/8	15/16	0.35	0.46	0.328
207ACBH-4	1/4-18	3/4-16	1	1 1/8	0.81	1.50	0.421
207ACBHS-4	1/4-18	3/4-16	1	1	0.25	0.94	0.421
207ACBH-6	3/8-18	1-14	1 1/8	1 1/4	0.62	1.31	0.570
207ACBH-8	1/2-14	1 1/8-14	1 1/4	1 3/8	0.75	1.50	0.688

2214P
Cotovelo 45°
 macho-fêmea
 NPTF

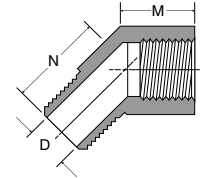

Código	Rosca NPTF	M pol.	N pol.	D Ø de vazão pol.
2214P-2-2	1/8-27	0.38	0.50	0.220
2214P-4-4	1/4-18	0.54	0.70	0.314
2214P-6-6	3/8-18	0.54	0.78	0.440
2214P-8-8	1/2-14	0.73	1.00	0.562
2214P-12-12	3/4-14	0.73	1.04	0.750

1204P
Cotovelo macho
 NPTF

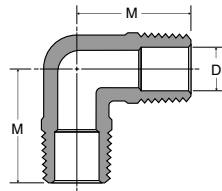

Código	Rosca NPTF	M pol.	D Ø de vazão pol.
1204P-2	1/8-27	0.71	0.220
1204P-4	1/4-18	1.09	0.312
1204P-6	3/8-18	1.09	0.406
1204P-8	1/2-14	1.41	0.562

1202P
Cotovelo 90°
 macho-fêmea
 NPTF

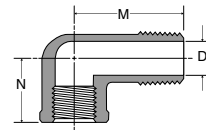

Código	Rosca NPTF	M pol.	N pol.	D Ø de vazão pol.
1202P-2-2	1/8-27	0.81	0.56	0.220
1202P-4-4	1/4-18	1.08	0.69	0.314
1202P-6-6	3/8-18	1.25	0.78	0.428

1200P
Cotovelo 90° união
 NPTF
 SAE 130238

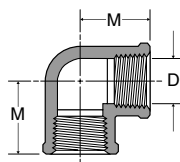

Código	Rosca NPTF	M pol.	D Ø de vazão pol.
1200P-2-2	1/8-27	0.56	0.328
1200P-4-4	1/4-18	0.81	0.422
1200P-6-6	3/8-18	0.84	0.562

2224P
Tê fêmea / macho
 central
 NPTF
 SAE 130425

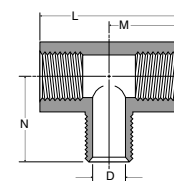

Código	Rosca NPTF	L pol.	M pol.	N pol.	D Ø de vazão pol.
2224P-2	1/8-27	1.06	0.53	0.66	0.220
2224P-4	1/4-18	1.52	0.76	0.91	0.314
2224P-6	3/8-18	1.68	0.84	0.97	0.438
2224P-8	1/2-14	2.18	1.09	1.27	0.592

2225P
Tê fêmea / macho lateral
 NPTF
 SAE 130425

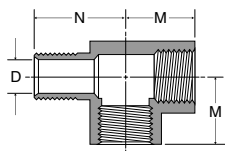

Código	Rosca NPTF	M pol.	N pol.	D Ø de vazão pol.
2225P-2	1/8-27	0.55	0.66	0.220
2225P-4	1/4-19	0.76	0.91	0.312
2225P-6	3/8-19	0.82	0.99	0.440
2225P-8	1/2-14	1.07	1.27	0.564
2225P-12	3/4-14	1.14	1.38	0.750

1203P
Tê união
 Fêmea NPTF
 SAE 130438

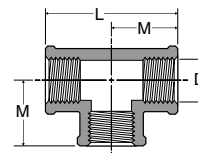

Código	Rosca NPTF	L pol.	M pol.	D Ø de vazão pol.
1203P-2	1/8-27	1.12	0.56	0.328
1203P-4	1/4-19	1.38	0.69	0.422

2205P
Cruzeta
 Fêmea NPTF

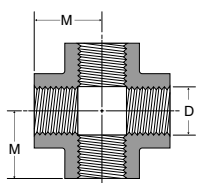

Código	Rosca NPTF	M pol.	D Ø de vazão pol.
2205P-2	1/8-27	0.53	0.328
2205P-4	1/4-19	0.75	0.421
2205P-6	3/8-19	0.82	0.562
2205P-8	1/2-14	1.07	0.688
2205P-12	3/4-14	1.14	0.900

218P
Plug cabeça sextavada
 NPTF

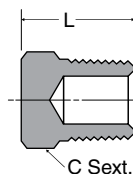

Código	Rosca NPTF	C sext.	L pol.
218P-2	1/8-27	7/16	0.56
218P-4	1/4-19	9/16	0.75
218P-6	3/8-19	11/16	0.78
218P-8	1/2-14	7/8	0.97
218P-12	3/4-14	1-1/16	1.06

219P
Plug sextavado interno
 NPTF

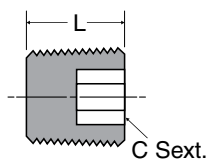

Código	Rosca NPTF	C sext.	L pol.
219P-2	1/8-27	3/16	0.30
219P-4	1/4-19	1/4	0.46
219P-6	3/8-19	5/16	0.47
219P-8	1/2-14	3/8	0.61
219P-12	3/4-14	9/16	0.62

213P
Tampão
 NPTF

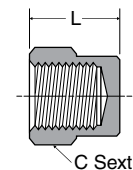

Código	Rosca NPTF	C sext.	L pol.
213P-2	1/8-27	9/16	0.50
213P-4	1/4-18	11/16	0.63
213P-6	3/8-14	13/16	0.63
213P-8	1/2-14	1 1/16	0.87



Vantagens

Toda a linha de adaptadores de padrão europeu foi desenvolvida no intuito de simplificar as instalações de sistemas de baixa pressão. A Parker oferece um range racionalizado de produtos com roscas BSPT e BSPP destinados ao mercado interno.

Todos os adaptadores de padrão europeu possuem tratamento superficial niquelado garantindo excelente resistência à corrosão. Seu projeto oferece ao usuário final uma montagem compacta e leve.

Atende aos requisitos funcionais SAE, ASME e ASA. Boa resistência à vibração e a movimentos de tubo, dependendo das condições de aplicação.

Características técnicas

Rosca	1/8 até 1 BSPP e BSPT
Faixa de pressão	15 bar
Faixa de temperatura	-60°C (76°F) a +190°C (+374°F)

Aplicações

Para uso com canos de latão, cobre e ferro. Produzidos para trabalho com baixa e média pressão de água, óleo, gás e combustíveis.

Conexões especiais

Podem ser fornecidas configurações e/ou tamanhos distintos dos constantes no catálogo. Sugere-se o envio de um desenho ou esboço junto com a consulta.

Codificação

Exemplo

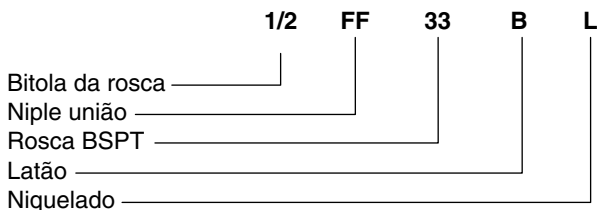

FF33 Niple sextavado

BSPT

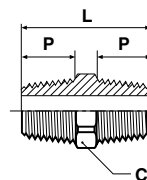

Código	Rosca BSPT	C mm	L mm	P mm
1/8FF33BL	1/8-28	10	19	8
1/4FF33BL	1/4-19	14	27	11
3/8FF33BL	3/8-19	17	28	12
1/2FF33BL	1/2-14	22	36	15
3/4FF33BL	3/4-14	27	40	16
1FF33BL	1-11	36	46	19

FF33 Niple redução sextavado

BSPT

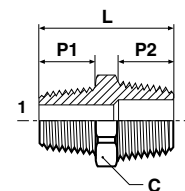

Código	Rosca BSPT		C mm	L mm	P1 mm	P2 mm
	1	2				
1/8X1/4FF33BL	1/8-28	1/4-19	14	23	8	11
1/8X3/8FF33BL	1/8-28	3/8-19	17	24	8	12
1/8X1/2FF33BL	1/8-28	1/2-14	22	28	8	15
1/4X3/8FF33BL	1/4-19	3/8-19	17	28	11	12
1/4X1/2FF33BL	1/4-19	1/2-14	22	31	11	15
3/8X1/2FF33BL	3/8-19	1/2-14	22	32	12	15
3/8X3/4FF33BL	3/8-19	3/4-14	27	35	12	16
1/2X3/4FF33BL	1/2-14	3/4-14	27	38	15	16
3/4X1FF33BL	3/4-14	1-11	36	43	16	19

FF44 Niple sextavado

BSPP

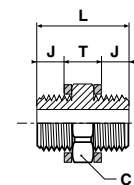

Código	Rosca BSPP	C mm	L mm	J mm	T mm
1/8FF44BL	1/8-28	14	6	19	8
1/4FF44BL	1/4-19	17	7	22	9
3/8FF44BL	3/8-19	22	8	24	9
1/2FF44BL	1/2-14	27	10	31	11

Este item é fornecido com 2 anéis de cobre para vedação.

GG44
Luva
 BSPP

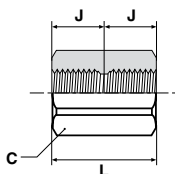

Código	Rosca BSPP	C mm	J mm	L mm
1/8GG44BL	1/8-28	14	8	16
1/4GG44BL	1/4-19	17	10	20
3/8GG44BL	3/8-19	22	12	24
1/2GG44BL	1/2-14	27	14	28
3/4GG44BL	3/4-14	32	16	32
1GG44BL	1-11	41	18	36

PTR34
Adaptador macho-fêmea
 Macho BSPT / fêmea BSPP

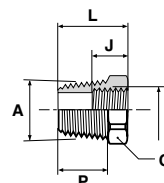

Código	A BSPT	B BSPP	C mm	J mm	L mm	P mm
1/4X1/8PTR34BL	1/4-19	1/8-28	14	8	16	11
3/8X1/8PTR34BL	3/8-19	1/8-28	17	8	17	12
3/8X1/4PTR34BL	3/8-19	1/4-19	17	10	17	12
1/2X1/8PTR34BL	1/2-14	1/8-28	22	8	22	15
1/2X1/4PTR34BL	1/2-14	1/4-19	22	10	22	15
1/2X3/8PTR34BL	1/2-14	3/8-19	22	12	22	15
3/4X3/8PTR34BL	3/4-14	3/8-19	27	12	23	16
3/4X1/2PTR34BL	3/4-1/4	1/2-14	27	14	23	16
1X1/2PTR34BL	1-11	1/2-14	36	14	27	19
1X3/4PTR34BL	1-11	3/4-14	36	16	27	19

FG43
Adaptador macho-fêmea
 Fêmea BSPP / macho BSPT

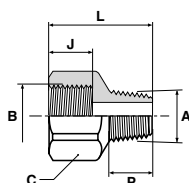

Código	A BSPT	B BSPP	C mm	J mm	L mm	P mm
1/4X1/8FG43BL	1/8-28	1/4-19	17	10	23	8
3/8X1/8FG43BL	1/8-28	3/8-19	22	12	25	8
3/8X1/4FG43BL	1/4-19	3/8-19	22	12	28	11
1/2X1/8FG43BL	1/8-28	1/2-14	27	14	29	8
1/2X1/4FG43BL	1/4-19	1/2-14	27	14	32	11
1/2X3/8FG43BL	3/8-19	1/2-14	27	14	31	12
3/4X1/2FG43BL	1/2-14	3/4-14	32	16	39	15
1X3/4FG43BL	3/4-14	1-11	41	18	38	16

DD44
Cotovelo fêmea
 BSPP

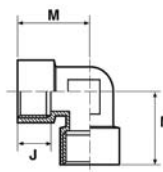

Código	Rosca BSPP	J mm	M mm
1/8DD44BL	1/8-28	8.5	21.0
1/4DD44BL	1/4-19	11.0	25.5
3/8DD44BL	3/8-19	12.0	28.0
1/2DD44BL	1/2-14	15.0	32.0
3/4DD44BL	3/4-14	16.5	36.5
1DD44BL	1-11	19.0	45.0

MMO444
Tê fêmea
 BSPP

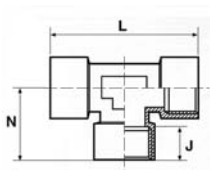

Código	Rosca BSPP	J mm	L mm	N mm
1/8MMO444BL	1/8-28	8.5	39	19.5
1/4MMO444BL	1/4-19	11.0	49	24.5
3/8MMO444BL	3/8-19	12.0	54	27.0
1/2MMO444BL	1/2-14	15.0	64	32.0
3/4MMO444BL	3/4-14	16.5	73	36.5
1MMO444BL	1-11	19.0	90	45.0

HHP3
Plug sextavado interno
 BSPT

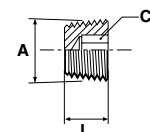

Código	Rosca BSPT	C5 mm	L mm
1/8HHP3BL	1/8-28	5	8
1/4HHP3BL	1/4-19	6	10
3/8HHP3BL	3/8-14	8	11
1/2HHP3BL	1/2-14	10	13











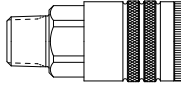
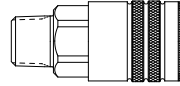
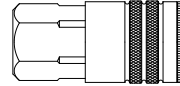
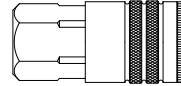
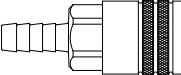
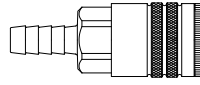
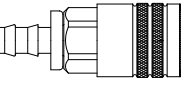
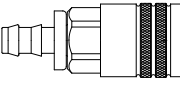

Engates Rápidos e Pistola de Ar

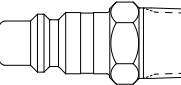
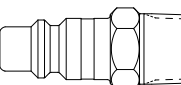
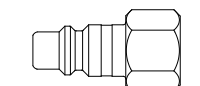
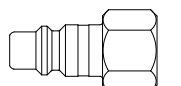
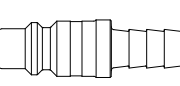
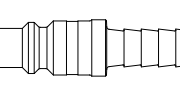
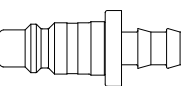
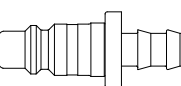
aerospace
climate control
electromechanical
filtration
fluid & gas handling
hydraulics
pneumatics
process control
sealing & shielding

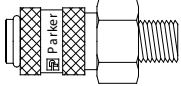
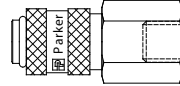
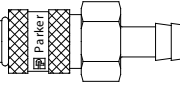

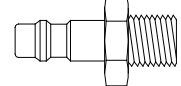
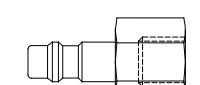
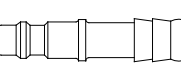
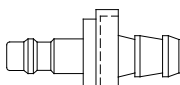
ENGINEERING YOUR SUCCESS.

<p>Engates rápidos Série 20</p> 	<p>Latão L-4</p>  <p>Macho NPTF</p>	<p>Aço carbono L-4</p>  <p>Macho NPTF</p>	<p>Latão L-4</p>  <p>Fêmea NPTF</p>	<p>Aço carbono L-4</p>  <p>Fêmea NPTF</p>	<p>Latão L-4</p>  <p>Espigão HBL</p>
<p>Aço carbono L-4</p>  <p>Espigão HBL</p>	<p>Latão L-5</p>  <p>Espigão Push-Lok®</p>	<p>Aço carbono L-5</p>  <p>Espigão Push-Lok®</p>	<p>Pinos industriais para engates</p> 	<p>Latão L-5</p>  <p>Macho NPTF</p>	<p>Aço carbono L-5</p>  <p>Macho NPTF</p>
<p>Latão L-6</p>  <p>Fêmea NPTF</p>	<p>Aço carbono L-6</p>  <p>Fêmea NPTF</p>	<p>Latão L-6</p>  <p>Espigão HBL</p>	<p>Aço carbono L-6</p>  <p>Espigão HBL</p>	<p>Latão L-7</p>  <p>Espigão Push-Lok®</p>	<p>Aço carbono L-7</p>  <p>Espigão Push-Lok®</p>
<p>Engates rápidos Série PE</p> 	<p>Latão L-4</p>  <p>Macho BSPP</p>	<p>Latão L-5</p>  <p>Fêmea BSPP</p>	<p>Latão L-5</p>  <p>Espigão HBL</p>	<p>Pinos para engate Série PE</p> 	<p>Latão L-5</p>  <p>Macho BSPP</p>
<p>Latão L-6</p>  <p>Fêmea BSPP</p>	<p>Latão L-5</p>  <p>Espigão HBL</p>	<p>Latão L-5</p>  <p>Espigão Push-Lok®</p>	<p>Pistola de ar</p> 	<p>425-S L-5</p>  <p>Fêmea NPTF</p>	

Características técnicas

Tamanho do corpo	1/4, 3/8 e 1/2
Pressão de trabalho	Até 300 bar
Temperatura de trabalho	-40°C a 120°C
Dispositivos de trava	4 esferas para 1/4 e 8 esferas para 3/8 e 1/2
Dados de vácuo (polHg)	Desconectado (somente engate): não recomendado Conectado: 27,4

Características

1. Usinagem precisa, pontos de desgaste endurecidos* e construção em material sólido proporcionam uma vida longa em serviço pesado.
2. Válvula tubular com passagem de grande vazão permite o fluxo de ar com mínima perda de pressão. O formato tubular permite apoio de 360° entre a vedação e o bico do engate.
3. Vedações moldadas de precisão formam uma selagem positiva para operações confiáveis dentro da faixa de pressão de trabalho. O material de vedação padrão é borracha nitrílica - buna-N. Vedações de etileno propileno, viton® e neoprene são disponíveis como opções.
4. O mecanismo de trava por esferas com grande número de esferas de aço inoxidável ou aço carbono endurecidas distribui uniformemente a carga para resistir ao desgaste e proporcionar conexões positivas. O mecanismo de trava por esfera também proporciona um alinhamento preciso e permite uma ação orientável para reduzir torção em mangueiras.
5. A proteção integral da trava evita desconexões acidentais pelo fato de permitir o desengate somente com a luva retraída. Uma luva com sistema de trava pode ser fornecida como opção.
6. Recartilhado e/ou entalhes na luva oferecem uma ótima superfície de empunhadura para facilidade de operação.
7. Uma ampla gama de tamanho de corpos, materiais e opções de terminações estão disponíveis para satisfazer necessidades específicas.
8. Os engates rápidos pneumáticos série 20 foram projetados para serem intercambiáveis com aplicações industriais em geral.

* Somente para bicos de engates em aço carbono.

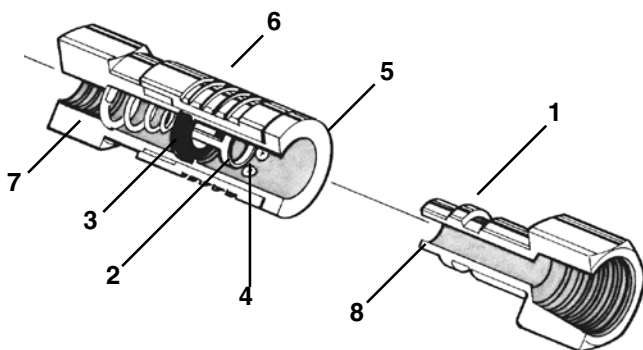

Aplicações e operação

Os engates rápidos série 20 são largamente usados para conectar linhas de ar comprimido ou outro fluido como água, graxa, óleo, tinta, vácuo limitado e gases limitados dentro das pressões de trabalho especificadas neste catálogo. Para se conectar o engate, deve-se recolher manualmente a luva e introduzir o bico de engate soltando a luva em seguida. A conexão estará completa quando a luva retornar à posição inicial. Para desconectar o engate, deve-se recolher manualmente a luva até o final e retirar o bico de engate.

Bicos de engates

Bicos de engates para mangueira são produzidos conforme as normas ISO 6150-B e MIL-C4109. Eles são para uso com todos os engates Parker série 20, série 30, Universal e E-z-mate. Pontos de desgaste endurecidos** e construção em material sólido proporcionam uma vida longa. Superfícies com usinagem de precisão e áreas que suportam cargas endurecidas resistem aos efeitos de choques mecânicos na maioria dos serviços pesados.

** Somente bicos de engate em aço carbono.

Fornecimento

O modelo padrão série 20 com corpo de 1/4" é fornecido em latão com válvula em aço carbono. Os modelos maiores são fornecidos com corpos e válvulas em aço carbono. Para encomendar um engate tamanho 3/8" ou 1/2" com corpo em latão e válvula em aço carbono, adicione o prefixo "B" ao número da peça. Ex.: B16

Para se encomendar o engate com corpo em latão e com esferas de travamento e válvula em aço inoxidável, adicione o prefixo "B" e o sufixo "N" respectivamente. Ex.: B16N

A vedação padrão dos engates rápidos série 20 é Borracha Nitrílica (Buna-N). Para outros compostos, adicionar sufixos: "W" para Etileno Propileno, "Y" para Viton® e "Z" para Neoprene. Ex.: B16Y

Performance

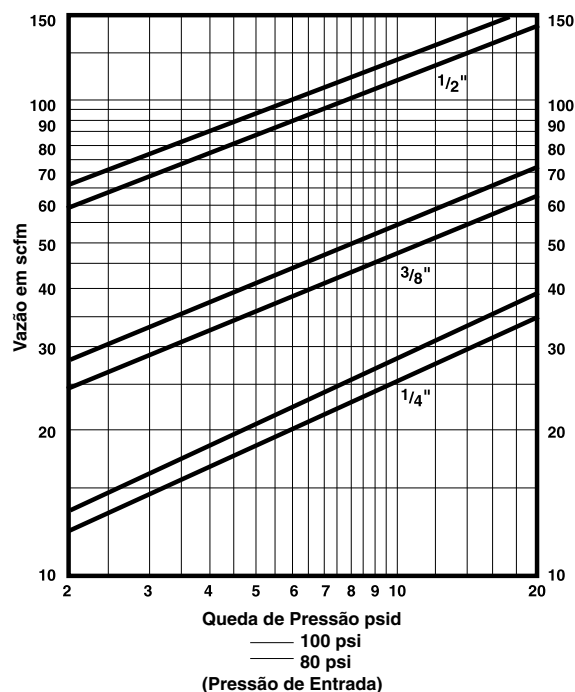

Engate de latão

Macho NPTF

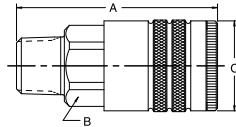

Código	Rosca NPTF	Tamanho corpo (pol.)	A comprimento total	B sext.	C Ø maior
B22A	1/8-27	1/4	1.89	0.75	0.88
B22	1/4-18	1/4	2.05	0.75	0.88
B22E	3/8-18	1/4	2.08	0.75	0.88
B24	3/8-18	3/8	2.39	0.88	1.06
B16	1/2-14	1/2	3.08	1.00	1.19

Engate de aço carbono

Macho NPTF

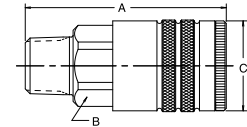

Código	Rosca NPTF	Tamanho corpo (pol.)	A comprimento total	B sext.	C Ø maior
24C	1/4-18	3/8	2.36	0.88	1.06
24	3/8-18	3/8	2.39	0.88	1.06
24F	1/2-14	3/8	2.55	1.88	1.06
16E	3/8-18	1/2	2.93	1.00	1.19
16	1/2-14	1/2	3.08	1.00	1.19
16G	3/4-14	1/2	3.21	1.13	1.30

Engate de latão

Fêmea NPTF

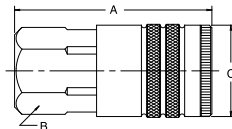

Código	Rosca NPTF	Tamanho corpo (pol.)	A comprimento total	B sext.	C Ø maior
B23A	1/8-27	1/4	1.83	0.75	0.88
B23	1/4-18	1/4	1.83	0.75	0.88
B23E	3/8-18	1/4	1.95	0.81	0.94
B25	3/8-18	3/8	2.28	0.88	1.06
B17	1/2-14	1/2	2.96	1.00	1.19

Engate de aço carbono

Fêmea NPTF

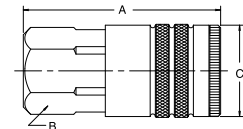

Código	Rosca NPTF	Tamanho corpo (pol.)	A comprimento total	B sext.	C Ø maior
25C	1/4-18	3/8	2.22	0.88	1.06
25	3/8-18	3/8	2.28	0.88	1.06
25F	1/2-14	3/8	2.55	1.00	1.16
17E	3/8-18	1/2	2.74	1.00	1.19
17	1/2-14	1/2	2.96	1.00	1.19
17G	3/4-14	1/2	3.19	1.25	1.44

Engate de latão

Espigão tipo HBL

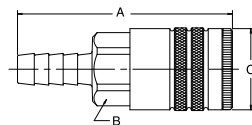

Código	D. I. mangueira	Tamanho corpo (pol.)	A comprimento total	B sext.	C Ø maior
B20-3B	1/4	1/4	2.49	0.75	0.88
B20-4B	5/16	1/4	2.49	0.75	0.88
B20-5B	3/8	1/4	2.49	0.75	0.88

Engate de aço carbono

Espigão tipo HBL

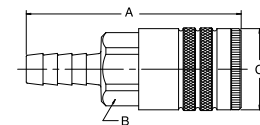

Código	D. I. mangueira	Tamanho corpo (pol.)	A comprimento total	B sext.	C Ø maior
24-5B	3/8	3/8	2.86	0.88	1.06
24-6B	1/2	3/8	3.08	0.88	1.06
16-5B	3/8	1/2	3.37	1.00	1.19
16-6B	1/2	1/2	3.62	1.00	1.19
16-7B	3/4	1/2	3.96	1.00	1.19

Engate de latão
 Espigão Push-Lok®

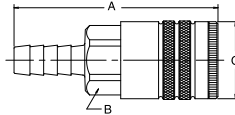

Código	D. I. mangueira	Tamanho corpo (pol.)	A comprimento total	B sext. Ø maior	C
B20-3BP	1/4	1/4	2.49	0.75	0.88
B20-5BP	3/8	1/4	2.49	0.75	0.88

* Os espigões Push-Lok® foram projetados para serem montados com mangueiras Parker Push-Lok® e não necessitam braçadeiras

Engate de aço carbono
 Espigão Push-Lok®

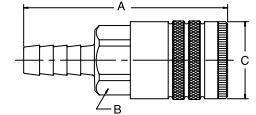

Código	D. I. mangueira	Tamanho corpo (pol.)	A comprimento total	B sext. Ø maior	C
24-5BP	3/8	3/8	2.86	0.88	1.06
16-5BP	3/8	1/2	3.37	1.00	1.19
16-6BP	1/2	1/2	3.62	1.00	1.19

* Os espigões Push-Lok® foram projetados para serem montados com mangueiras Parker Push-Lok® e não necessitam braçadeiras

Pino de latão
 Macho NPTF

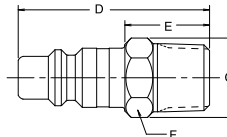

Código	Rosca NPTF	Tamanho corpo (pol.)	D comprimento total	E * dimensão exposta	F sext. Ø maior	G
BH2C	1/4-18	1/4	1.72	0.95	0.56	0.65
BH2E	3/8-18	3/8	1.91	0.96	0.69	0.80
BH2F	1/2-14	1/2	2.47	1.22	0.88	1.01

* Esta dimensão representa a parte do bico de engate que fica exposta quando ele é inserido num acoplamento Parker

Pino de aço carbono
 Macho NPTF

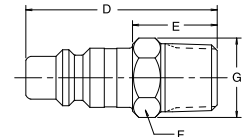

Código	Rosca NPTF	Tamanho corpo (pol.)	D comprimento total	E * dimensão exposta	F sext. Ø maior	G
H0C	1/8-27	1/4	1.56	0.80	0.50	0.58
H2C	1/4-18	1/4	1.72	0.95	0.56	0.65
H2C-E	3/8-18	1/4	1.81	1.05	0.69	0.80
H00E	1/4-18	3/8	1.72	0.77	0.62	0.72
H0E	1/4-18	3/8	1.88	0.93	0.62	0.72
H2E	3/8-18	3/8	1.91	0.96	0.69	0.80
H2E-F	1/2-14	3/8	2.12	1.18	0.88	1.02
H0F	3/8-18	1/2	2.31	1.07	0.69	0.79
H2F	1/2-14	1/2	2.47	1.22	0.88	1.01
H2F-G	3/4-14	1/2	2.53	1.29	1.13	1.30

* Esta dimensão representa a parte do bico de engate que fica exposta quando ele é inserido num acoplamento Parker

Pino de latão
 Fêmea NPTF

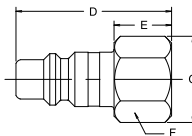

Código	Rosca NPTF	Tamanho corpo (pol.)	D comprimento total	E * dimensão exposta	F sext. Ø maior	G
BH3C	1/4-18	1/4	1.56	0.80	0.62	0.72
BH3E	3/8-18	3/8	1.69	0.74	0.81	0.94
BH3F	1/2-14	1/2	2.25	1.01	1.00	1.16

* Esta dimensão representa a parte do bico de engate que fica exposta quando ele é inserido num acoplamento Parker

Pino de aço carbono
 Fêmea NPTF

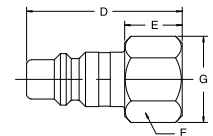

Código	Rosca NPTF	Tamanho corpo (pol.)	D comprimento total	E * dimensão exposta	F sext. Ø maior	G
H1C	1/8-27	1/4	1.38	0.61	0.50	0.58
H3C	1/4-18	1/4	1.56	0.80	0.62	0.72
H3C-E	3/8-18	1/4	1.60	0.83	0.81	0.94
H1E	1/4-18	3/8	1.60	0.65	0.62	0.72
H3E	3/8-18	3/8	1.69	0.74	0.81	0.94
H3E-F	1/2-14	3/8	1.84	0.90	1.00	1.16
H1F	3/8-18	1/2	2.03	0.79	0.81	0.94
H3F	1/2-14	1/2	2.25	1.01	1.00	1.16
H3F-G	3/4-14	1/2	2.38	1.13	1.25	1.44

* Esta dimensão representa a parte do bico de engate que fica exposta quando ele é inserido num acoplamento Parker

Pino de latão

Espigão tipo HBL

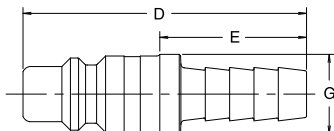

Código	D. I. mangueira	Tamanho corpo (pol.)	D comprimento total	E * dimensão exposta	G Ø maior
BH5G	3/4	3/4	3.00	2.28	0.93

* Esta dimensão representa a parte do bico de engate que fica exposta quando ele é inserido num acoplamento Parker

Pino de aço carbono

Espigão tipo HBL

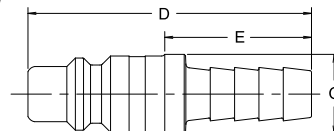

Código	D. I. mangueira	Tamanho corpo (pol.)	D comprimento total	E * dimensão exposta	G Ø maior
H8C	1/4	1/4	2.09	1.33	0.55
H8C-D	5/16	1/4	2.09	1.33	0.55
H9C	3/8	1/4	2.09	1.33	0.55
H5E	3/8	3/8	2.19	1.24	0.62
H6E	1/2	3/8	2.19	1.52	0.68
H4F	3/8	1/2	2.53	1.29	0.68
H5F	1/2	1/2	2.53	1.57	0.68
H5F-G	1/4	1/2	3.06	1.91	0.93

* Esta dimensão representa a parte do bico de engate que fica exposta quando ele é inserido num acoplamento Parker

Pino de latão

Espigão Push-Lok®

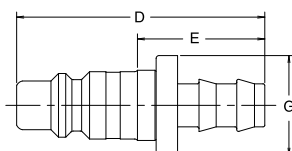

Código	D. I. mangueira	Tamanho corpo (pol.)	D comprimento total	E * dimensão exposta	G Ø maior
BH8CP	1/4	1/4	1.93	1.16	0.69

* Os espigões Push-Lok® foram projetados para serem montados com mangueiras Parker Push-Lok® e não necessitam braçadeiras

Pino de aço carbono

Espigão Push-Lok®

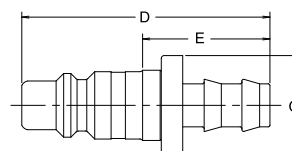

Código	D. I. mangueira	Tamanho corpo (pol.)	D comprimento total	E * dimensão exposta	G Ø maior
H8CP	1/4	1/4	1.93	1.16	0.69
H9CP	3/8	1/4	2.08	1.31	0.86
H4EP	1/4	3/8	2.02	1.08	0.69
H5EP	3/8	3/8	2.17	1.23	0.86
H6EP	1/2	3/8	2.31	1.37	0.97
H4FP	3/8	1/2	2.52	1.27	0.86
H5FP	1/2	1/2	2.66	1.42	0.97

* Os espigões Push-Lok® foram projetados para serem montados com mangueiras Parker Push-Lok® e não necessitam braçadeiras

Vantagens

Apresentando as mesmas dimensões dos engates de 1/4" da série 20, os engates da série PE, largamente utilizados na Europa, oferecem uma melhora na vazão devido ao aumento do diâmetro de passagem do fluido (corpo de 7,2 mm).

Os engates PE não necessitam do deslocamento da luva para serem conectados, o acoplamento acontece devido a tecnologia One-hand Connection, basta empurrar o pino contra o engate fêmea.

- **Conexão do tipo inserção direta (Push-to-Connect);**
- Válvula: Poppet (somente no engate fêmea);
- Configuração: Rosca macho e fêmea BSPP, Espigões HBL e Push-Lok.

Características técnicas

Corpo do engate	7,2 mm
Faixa de temperatura	-20° a +100°C
Pressão máxima de trabalho	35 bar (507 psi)
Vazão máxima	1000 l/min

* Vazão calculada com perda de pressão de 0,5 bar e pressão de entrada de 6 bar.

Material do engate fêmea

Corpo, luva e válvula	Latão
Mola e anel	Aço inoxidável AISI 301
Pinos trava	Aço inoxidável AISI 420
Vedações	NBR (Nitrílica)

Material do engate macho

Corpo	Latão
--------------	-------

Aplicações

Devido a sua alta vazão, os engates da Série PE satisfazem a maioria das aplicações pneumáticas e podem ainda substituir engates de tamanho grande e de diferentes modelos. São ideais para todos os tipos de ferramentas pneumáticas portáteis.

Perda de pressão

Testes realizados com ar, pressão de entrada de 6 bar.

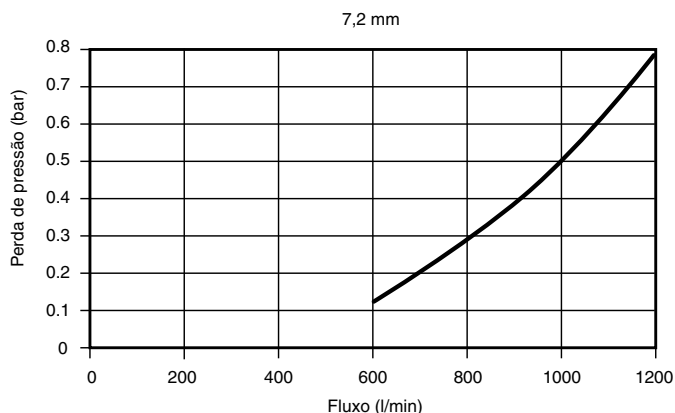

Testes realizados com água.

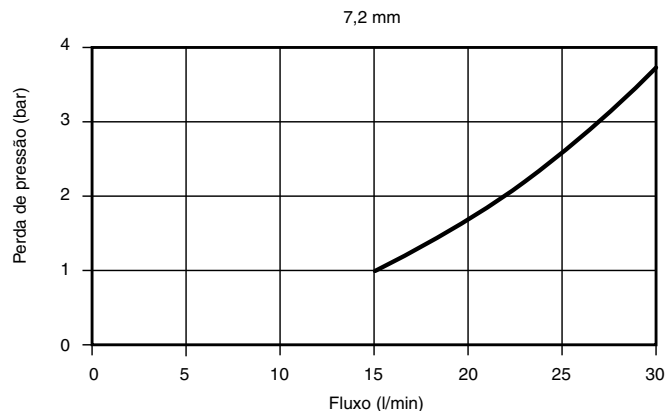

Engate de latão
 Rosca macho BSPP

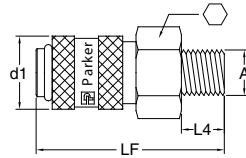

Código	Corpo mm	A BSPP	d1	⊘	LF	L4
PE52 F3C2	7,2	1/4-19	27	22	43	9
PE52 F3C3	7,2	3/8-19	27	22	43	9

Engate latão
 Rosca fêmea BSPP

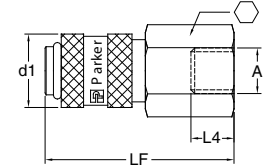

Código	Corpo mm	A BSPP	d1	⊘	LF	L4
PE52 G4Z2	7,2	1/4-19	27	22	43	9
PE52 G4Z3	7,2	3/8-19	27	22	43	9

Engate de latão
 Espigão tipo HBL

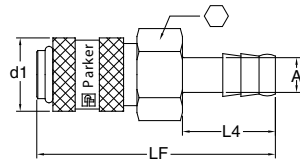

Código	Corpo mm	A mm	d1	⊘	LF	L4
PE52 EB6	7,2	6	27	21	60	25
PE52 EB8	7,2	8	27	21	60	25
PE52 EB10	7,2	10	27	21	60	25

Pino de latão
 Rosca macho BSPP

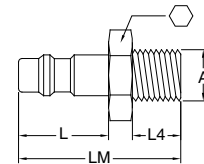

Código	Corpo mm	A BSPP	⊘	L	LM	L4
PE12 F3C2	7,2	1/4-19	17	20	33	9
PE12 F3C3	7,2	3/8-19	19	20	33	9

* Fornecido com anel de vedação termoplástico para montagem em pórticos

Pino de latão
 Rosca fêmea BSPP

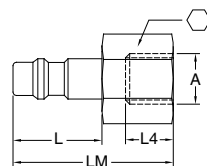

Código	Corpo mm	A BSPP	⊘	L	LM	L4
PE12 G4Z2	7,2	1/4-19	17	20	33	10
PE12 G4Z3	7,2	3/8-19	19	20	33	10

Pino de latão
 Espigão tipo HBL

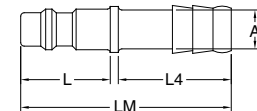

Código	Corpo mm	A mm	L	LM	L4
PE12 EB6	7,2	6	20	48	25
PE12 EB8	7,2	8	20	48	25
PE12 EB10	7,2	10	20	48	25

Pino de latão
 Espigão Push-Lok®

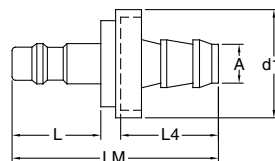

Código	Corpo mm	A BSPP	d1	L	LM	L4
PE12 PL4	7,2	1/4-19	18	20	42	20,4
PE12 PL6	7,2	3/8-19	22	20	46	24,2

* Os espigões Push-Lok® foram projetados para serem montados com mangueiras Parker Push-Lok® e não necessitam de braçadeiras

Vantagens

As pistolas de ar 425-S são fabricadas em policarbonato com pórtilo de entrada fêmea de 1/4" NPT, acionamento por alavanca e bico com controle de pressão.

Atende os requerimentos da OSHA (seção 29 CFR 1910.242 parágrafo B).

Características técnicas

Corpo	Policarbonato
Pressão de máxima de trabalho	100 psi / 6.9 bar
Temperatura	0°C a 52°C
Pórtilo de entrada	Fêmea 1/4" NPTF
Acionamento	Alavanca
Pressão máxima controlada no bico	30 psi / 2.1 bar
Especificação	OSHA seção 29 CRF 1910.242 parágrafo B



Advertência

É recomendado o uso de equipamento de proteção individual durante operações de limpeza com pistola de ar.













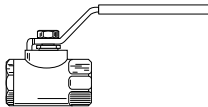

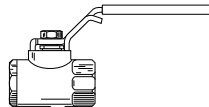
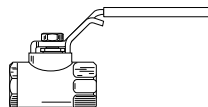
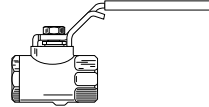
Válvulas de Esfera

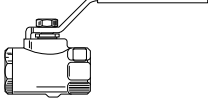
aerospace
climate control
electromechanical
filtration
fluid & gas handling
hydraulics
pneumatics
process control
sealing & shielding

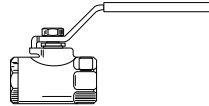

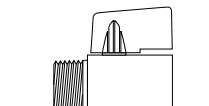
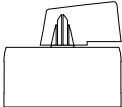
ENGINEERING YOUR SUCCESS.

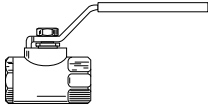
<p>Série 520</p> 	<p>XV520P I-6</p>  <p>Válvula de esfera - NPTF</p>	<p>Série 500</p> 	<p>XVV500P I-4</p>  <p>Válvula de esfera ventilada - NPTF</p>	<p>XVP500P I-4</p>  <p>Válvula de esfera com cadeado - NPTF</p>	<p>XVVP500P I-4</p>  <p>Válvula de esfera ventilada com cadeado - NPTF</p>
<p>Série 502</p> 	<p>XV502P I-5</p>  <p>Válvula de esfera montagem em painel - NPTF</p>	<p>Série 502SS</p> 	<p>XV502SS I-7</p>  <p>Válvula de esfera de inox - NPTF</p>	<p>Miniaturas</p> 	<p>MV608 I-9</p>  <p>Válvula de esfera em latão niquelado - NPTF</p>
<p>MV609 I-9</p>  <p>Válvula de esfera em latão niquelado - NPTF</p>	<p>Série BVGC</p> 	<p>BVGC I-9</p>  <p>Válvula de esfera - BSPP</p>			

Vantagens

A válvula de esfera de corpo forjado da Parker garante longa vida útil e resiste às falhas causadas por aplicações em alta temperatura. Seu projeto de vazão plena assegura máxima eficiência ao sistema. Os assentos em PTFE, altamente inertes, proporcionam maior resistência química à corrosão.

Os dois anéis de vedação em viton® na haste asseguram maior vida útil da válvula, sem manutenção. Esta válvula possui haste mais resistente à quebra, esfera em latão cromado e manopla projetada para facilitar a abertura/fechamento, garantindo um produto de maior qualidade e confiabilidade. É fornecida com rosca fêmea NPT de 1/4" até 2". Para bitolas de 2 1/2" até 3", consulte a Parker.

Características técnicas

Faixa de pressão	Até 41 bar
Faixa de temperatura	-18 a 157°C
Vácuo	Até 737 mm de mercúrio

Aplicações

Projetada para uso geral, pode ser aplicada em fechamento de condutores de água, ar, gasolina e óleo diesel em caminhões, equipamentos florestais, agrícolas e de construção, bem como no mercado industrial, onde é amplamente usada.

Esta válvula deverá trabalhar totalmente aberta ou fechada. Dependendo das condições de uso, o estrangulamento da válvula pode resultar em falha prematura da vedação, podendo também deixar a manopla inoperante.

Gráfico de pressão e temperatura

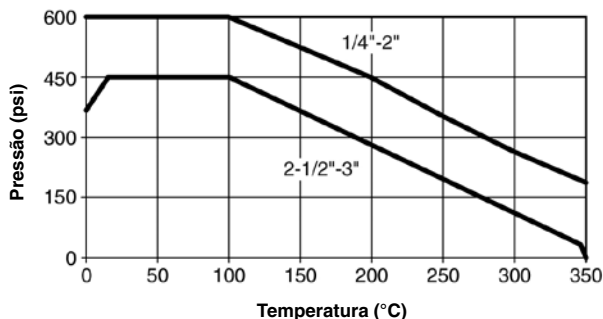

▷ Para vapor saturado a 177°C a pressão máxima de trabalho de 10 bar.

Instruções de operação

Para fechar ou abrir dê 1/4 de volta (fornece ação de bloqueio positiva para fechamento total).

Importante: Checar periodicamente o ajuste da porca do corpo e reapertar, se necessário.

Vazão

Bitola	Cv
1/4	4.0
3/8	5.8
1/2	12.0
3/4	35.0
1	54.0
1 1/4	57.0
1 1/2	92.0
2	224.0

XV520P Válvula de esfera NPTF

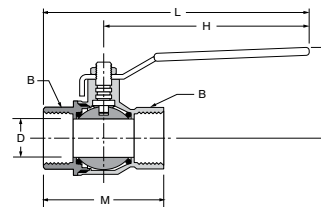

Código	Rosca do tubo NPTF	B pol.	H pol.	L pol.	M pol.	N pol.	D Ø de vazão
XV520P-4	1/4-18	0.79	3.94	4.83	1.77	1.50	0.310
XV520P-6	3/8-18	0.79	3.94	4.83	1.77	1.50	0.400
XV520P-8	1/2-14	0.98	3.94	5.10	2.32	1.69	0.600
XV520P-12	3/4-14	1.22	4.72	5.98	2.52	1.97	0.790
XV520P-16	1-11 1/2	1.57	4.72	6.32	3.19	2.13	1.000
XV520P-20	1 1/4-11 1/2	1.93	6.22	8.05	3.66	2.82	1.250
XV520P-24	1 1/2-11 1/2	2.13	6.22	8.23	4.02	3.06	1.570
XV520P-32	2-11 1/2	2.69	6.22	8.58	4.76	3.33	2.000

▷ Bitolas de 2 1/2" e 3" sob consulta.

Vantagens

A válvula de esfera de corpo forjado tem longa vida útil e resiste a falhas causadas por aplicações em alta temperatura. O projeto de vazão plena assegura eficiência do sistema. Os assentos e vedações de Teflon® altamente inerte fornecem resistência contra fluidos agressivos. Esta válvula possui também uma haste resistente à quebra e um manípulo especialmente projetado para facilitar a abertura e o fechamento.

Seus corpos são forjados em latão CA377 de alta qualidade e as esferas em latão cromado.

Características técnicas

Faixa de pressão	Até 41 bar
Faixa de temperatura	-18 a 149°C
Vácuo	Até 736 mm de mercúrio

Aplicações

Projetadas para aplicação geral, as válvulas de esfera também podem ser usadas para fechamento de condutores de gasolina e óleo diesel em veículos automotores como caminhões, equipamentos agrícolas, florestais e de construção civil.

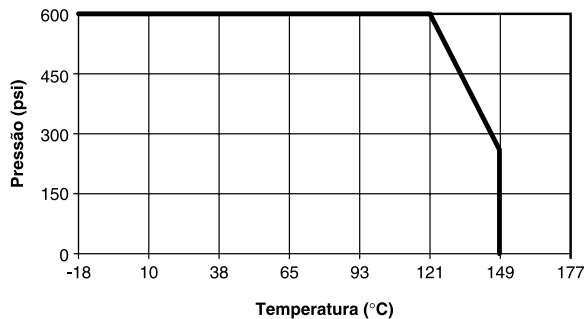
Gráfico de pressão e temperatura

- ▷ Para vapor saturado a 177°C a pressão máxima de trabalho de 10 bar.
- ▷ Opção ventilada 17 bar.

Instruções de operação

Para fechar ou abrir dê 1/4 de volta (fornece ação de bloqueio positiva para fechamento total).

Importante: Checar periodicamente o ajuste da porca do corpo e reapertar, se necessário.

Modelo V	Tipo 500	Material P	Bitola -4
Modelo	VP - Válvula com cadeado		
	VV - Válvula ventilada		
	VVP - Válvula ventila com cadeado		
Tipo	500 - Rosca fêmea / fêmea - NPTF		
Material	P - Latão		

Vazão

Bitola	Cv
1/4	4.0
3/8	5.8
1/2	12.0
3/4	35.0
1	54.0
1 1/4	57.0
1 1/2	92.0
2	224.0

XVV500P
Válvula de esfera
ventilada
 NPTF

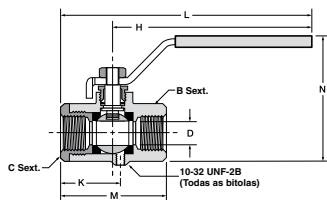

Código	Rosca do tubo NPTF	B sext.	C sext.	K pol.	H pol.	L pol.	M pol.	N pol.	D Ø de vazão
XVV500P-4	1/4-18	15/16	15/16	1.11	3.96	4.90	2.03	2.47	0.375
XVV500P-6	3/8-18	15/16	15/16	1.11	3.96	4.90	2.03	2.47	0.375
XVV500P-8	1/2-14	1-1/16	1-1/16	1.23	3.96	5.00	2.20	2.58	0.500
XVV500P-12	3/4-14*	1-1/4	1-5/16	1.45	3.96	5.25	2.42	2.81	0.685
XVV500P-16	1-11 1/2*	1-1/2	1-9/16	1.58	3.96	5.34	2.75	3.08	0.875

* Rosca NPTF extracurta

XVP500P
Válvula de esfera
com cadeado
 NPTF

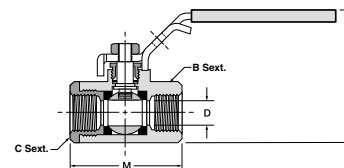
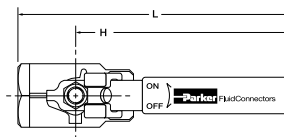

Código	Rosca do tubo NPTF	B sext.	C sext.	H pol.	L pol.	M pol.	N pol.	D Ø de vazão
XVP500P-20	1 1/4-11 1/2	1-15/16	1-15/16	6.22	8.05	3.66	4.04	1.180
XVP500P-24	1 1/2-11 1/2	2-1/8	2-1/8	6.22	8.23	4.02	4.52	1.500
XVP500P-32	2-11 1/2	2-11/16	2-11/16	6.22	8.60	4.76	5.07	1.890

➤ Bitolas 20, 24 e 32 usar cadeado 9/32, cadeado não acompanha o produto.

XVVP500P
Válvula de esfera
ventilada com
cadeado
 NPTF

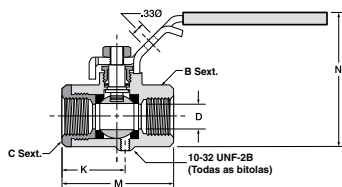
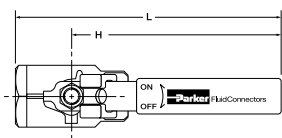

Código	Rosca do tubo NPTF	C sext.	C sext.	K pol.	H pol.	L pol.	M pol.	N pol.	D Ø de vazão
XVVP500P-4	1/4-18	15/16	15/16	1.11	3.96	4.90	2.03	2.47	0.375
XVVP500P-6	3/8-18	15/16	15/16	1.11	3.96	4.90	2.03	2.47	0.375
XVVP500P-8	1/2-14	1-1/16	1-1/16	1.23	3.96	5.00	2.20	2.58	0.500
XVVP500P-12	3/4-14*	1-1/4	1-5/16	1.45	3.96	5.25	2.42	2.81	0.685
XVVP500P-16	1-11 1/2*	1-1/2	1-9/16	1.58	3.96	5.34	2.75	3.08	0.875

* Rosca NPTF extracurta

➤ Usar cadeado 5/16, cadeado não acompanha o produto.



Vantagens

A válvula de esfera Parker de corpo forjado tem longa vida útil e resiste a falhas causadas por aplicações em alta temperatura. O projeto de vazão plena assegura eficiência do sistema. Os assentos e vedações de Teflon® altamente inerte fornecem resistência contra fluidos agressivos. Esta válvula possui também uma haste resistente à quebra e um manípulo especialmente projetado para facilitar a abertura e o fechamento.

A válvula de esfera Parker pode ser facilmente identificada, assegurando engenharia de alta qualidade e confiabilidade. Este modelo econômico de válvula é disponível com rosca fêmea PTF de 1/4", 3/8", 1/2", 3/4" e 1". Seus corpos são forjados em latão CA377 de alta qualidade e as esferas em latão cromado.

Características técnicas

Faixa de pressão	Até 41 bar
Faixa de temperatura	-18 a 149°C
Vácuo	Até 736 mm de mercúrio

Aplicações

Projetadas para aplicação geral, as válvulas de esfera Parker também podem ser usadas para fechamento de condutores de gasolina e óleo diesel em veículos automotores como caminhões, equipamentos agrícolas, florestais e de construção civil.

Gráfico de pressão e temperatura

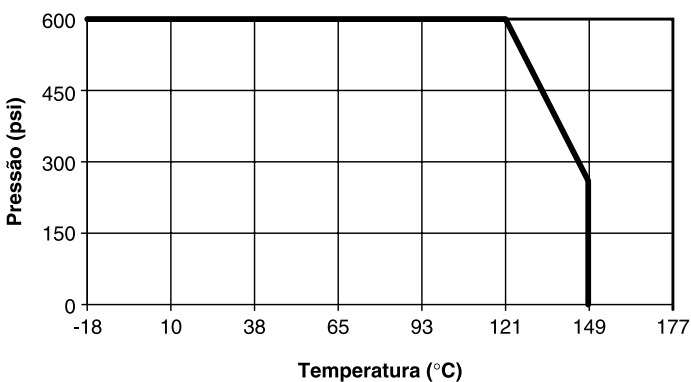

- ▷ Para vapor saturado a 177°C a pressão máxima de trabalho de 10 bar.
- ▷ Opção ventilada 17 bar.

Instruções de operação

Para fechar ou abrir dê 1/4 de volta (fornece ação de bloqueio positiva para fechamento total).

Importante: Checar periodicamente o ajuste da porca do corpo e reapertar, se necessário.

Modelo V	Tipo 502	Material P	Bitola -4
Modelo	V - Válvula standard		
Tipo	502 - Rosca fêmea / fêmea - NPTF		
	Montagem em painel		
Material	P - Latão		
	PN - Latão niquelado		

Vazão

Bitola	Cv
1/4	4.0
3/8	5.8
1/2	12.0
3/4	35.0
1	54.0

Detalhe para montagem em painel todas as bitolas

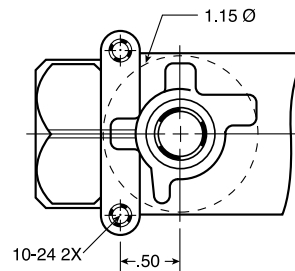

XV502P Válvula de esfera para painel NPTF

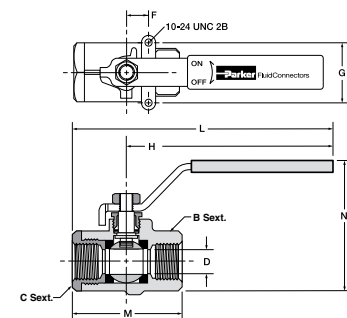

Código	Rosca do tubo NPTF	B sext.	C sext.	F pol.	G pol.	H pol.	L pol.	M pol.	N pol.	D Ø de vazão
XV502P-4	1/4-18	15/16	15/16	.50	1.12	3.96	4.90	2.03	2.47	.375
XV502P-6	3/8-18	15/16	15/16	.50	1.12	3.96	4.90	2.03	2.47	.375
XV502P-8	1/2-14	1-1/16	1-1/16	.50	1.12	3.96	5.00	2.20	2.58	.500
XV502P-12	3/4-14*	1-1/4	1-5/16	.87	1.37	3.96	5.25	2.42	2.81	.685
XV502P-16	1-11 1/2*	1-1/2	1-9/16	.87	1.37	3.96	5.34	2.75	3.08	.875

* Rosca NPTF extracurta

Vantagens

O corpo fundido é fabricado com aço inoxidável CF-8M, equivalente ao aço inoxidável 316. Ideal para trabalhar em ambientes corrosivos como indústrias químicas e refinarias.

O projeto de vazão plena assegura máxima eficiência de operação. Os assentos e vedações em Teflon® reforçado, combinados com a esfera em aço inoxidável 316 e a haste à prova de quebra, resultam em confiabilidade máxima.

Características técnicas

Faixa de pressão	Até 138 bar
Faixa de temperatura	-18 a 204°C

Aplicações

Para as condições encontradas em indústrias químicas, refinarias, siderúrgicas, dutos de combustível industrial e equipamentos agrícolas.

Gráfico de pressão e temperatura

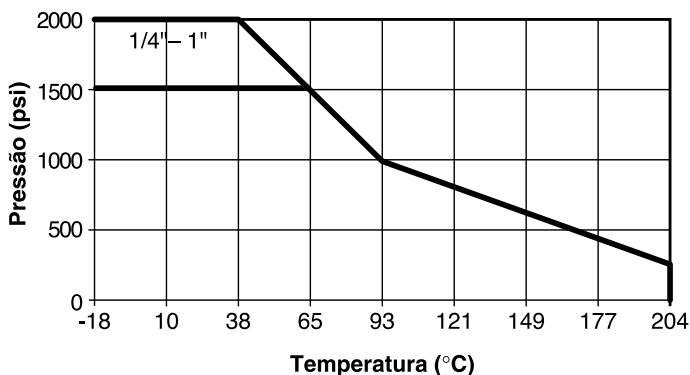

▷ Para vapor saturado a 177°C a pressão máxima de trabalho de 10 bar.

Instruções de operação

Para fechar ou abrir dê 1/4 de volta (fornece ação de bloqueio positiva para fechamento total).

Importante: Checar periodicamente o ajuste da porca do corpo e reapertar, se necessário.

Modelo V	Tipo 502	Material SS	Bitola -4
Modelo	V - Válvula standard		
	VP - Válvula com cadeado		
Tipo	502 - Rosca fêmea - NPTF		
	Montagem em painel		
Material	SS - Aço inoxidável		

Vazão

Bitola	Cv
1/4	4.0
3/8	6.0
1/2	14.0
3/4	35.0
1	54.0
1 1/4	74.0
1 1/2	120.0
2	226.0

Detalhe para montagem em painel

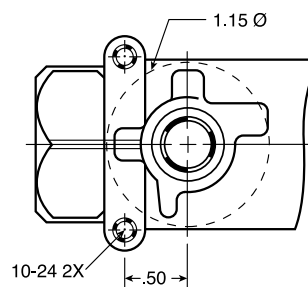

XV502SS
Válvula de esfera
para painel em
inox
NPTF

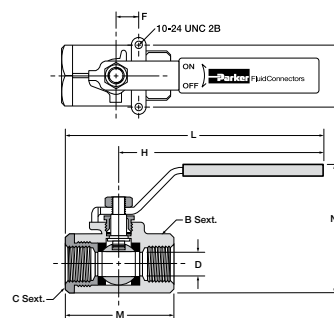

Código	Rosca NPTF	B/C sext.	F pol.	G pol.	H pol.	L pol.	M pol.	N pol.	D Ø de vazão
XV502SS-4	1/4-18	15/16	0.50	1.12	3.96	5.00	2.07	2.51	0.375
XV502SS-6	3/8-18	15/16	0.50	1.12	3.96	5.00	2.07	2.51	0.375
XV502SS-8	1/2-14	1 1/16	0.50	1.12	3.96	5.11	2.25	2.63	0.500
XV502SS-12	3/4-14	1 3/8	0.87	1.37	5.00	6.67	3.35	3.46	0.790
XV502SS-16	1-11 1/2	1 5/8	0.87	1.37	5.00	6.80	3.54	3.74	1.000
XV502SS-20	1 1/4-11 1/2	2	1.00	1.50	7.00	9.00	4.00	4.55	1.250
XV502SS-24	1 1/2-11 1/2	2 3/8	1.00	1.50	7.00	7.19	4.38	5.42	1.500
XV502SS-32	2-11 1/2	3	1.00	1.50	7.00	9.75	5.50	5.68	2.000



Vantagens

A miniválvula Parker deve ser usada em locais confinados e de difícil acesso. O corpo de latão extrudado e niquelado fornece longa vida útil. Outras características são a haste à prova de quebra, a esfera revestida de cromo duro e os assentos de Teflon®. Este tipo econômico de válvula esférica encontra-se disponível nos tamanhos 1/8", 1/4", 3/8" e 1/2".

Características técnicas

Faixa de pressão Até 31 bar

Faixa de temperatura -18 a 93°C

Aplicações

Condutoras de água e ar em equipamentos e tubulação industrial que requerem capacidade total de fechamento.

Gráfico de pressão e temperatura

Estas válvulas são projetadas e fabricadas para utilização a pressões e temperaturas dentro dos limites estabelecidos. Para qualquer uso fora destes limites, consulte a fábrica.

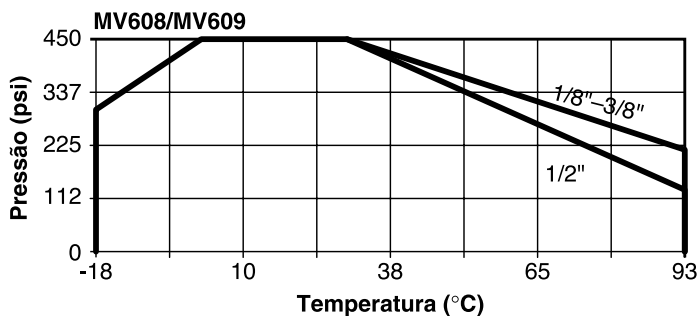

Instruções de operação

Para fechar ou abrir dê 1/4 de volta (fornece ação de bloqueio positiva para fechamento total).

Modelo MV	Tipo 608	Bitola -2
Modelo	MV - Miniválvula	
Tipo	608 - Macho / fêmea - NPTF	
	609 - Fêmea / fêmea - NPTF	
Cor do Manipulo	Manipulo na cor amarela	
Bitola	2-1/8	
	4-1/4	
	6-3/8	
	8-1/2	

Vazão

Bitola	Cv	
	MV608	MV609
1/8	1.2	1.4
1/4	5.8	4.3
3/8	3.9	3.6
1/2	5.6	6.0

MV608 Válvula de esfera NPTF

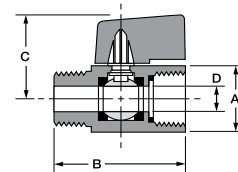

Código	Rosca NPTF	A Sext.	B pol.	C pol.	D Ø de vazão
MV608-2	1/8-27	0.83	1.72	1.12	0.240
MV608-4	1/4-18	0.83	1.72	1.12	0.300
MV608-6	3/8-18	0.83	1.72	1.12	0.300
MV608-8	1/2-14	0.98	2.11	1.20	0.380

MV609 Válvula de esfera NPTF

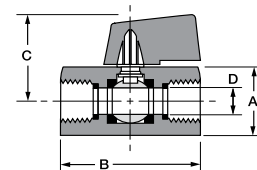

Código	Rosca NPTF	A sext.	B pol.	C pol.	D Ø de vazão
MV609-2	1/8-27	0.83	1.72	1.12	.240
MV609-4	1/4-18	0.83	1.72	1.12	.300
MV609-6	3/8-18	0.83	1.72	1.12	.300
MV609-8	1/2-14	0.98	2.11	1.20	.380

Vantagens

A válvula de esfera de corpo forjado da Parker garante longa vida útil e resiste às falhas causadas por aplicações em alta temperatura. Seu projeto de vazão plena assegura máxima eficiência ao sistema. Os assentos em PTFE, altamente inertes, proporcionam maior resistência química à corrosão.

Os dois anéis de vedação em viton® na haste asseguram maior vida útil da válvula, sem manutenção. Esta válvula possui haste mais resistente à quebra, esfera em latão cromado e manopla projetada para facilitar a abertura/fechamento, garantindo um produto de maior qualidade e confiabilidade. É fornecida com rosca fêmea BSPP de 1/4" até 2". Para bitolas de 2 1/2" até 3", consulte a Parker.

Características técnicas

Faixa de pressão	Até 41 bar
Faixa de temperatura	-18 a 157°C
Vácuo	Até 737 mm de mercúrio

Aplicações

Projetada para uso geral, pode ser aplicada em fechamento de condutores de água, ar, gasolina e óleo diesel em caminhões, equipamentos florestais, agrícolas e de construção, bem como no mercado industrial, onde é amplamente usada. Esta válvula deverá trabalhar totalmente aberta ou fechada. Dependendo das condições de uso, o estrangulamento da válvula pode resultar em falha prematura da vedação, podendo também deixar a manopla inoperante.

Gráfico de pressão e temperatura

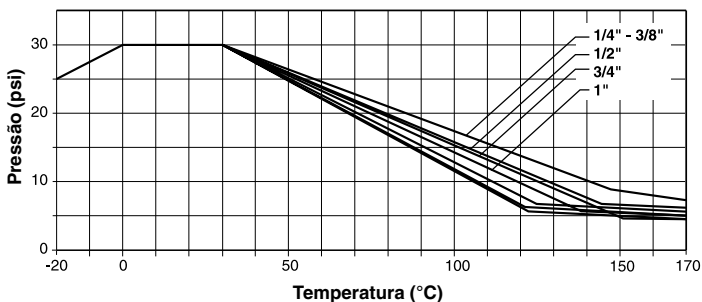

▷ Para vapor saturado a 177°C a pressão máxima de trabalho de 10 bar.

Instruções de operação

Para fechar ou abrir dê 1/4 de volta (fornece ação de bloqueio positiva para fechamento total).

Importante: Checar periodicamente o ajuste da porca do corpo e reapertar, se necessário.

Vazão

Bitola	Cv
1/4	4.0
3/8	5.8
1/2	12.0
3/4	35.0
1	54.0
1 1/4	57.0
1 1/2	92.0
2	224.0

BVGC Válvula de esfera BSPP

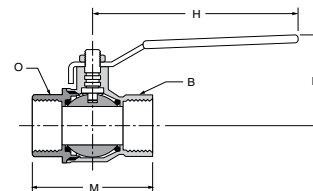

Código	Rosca do tubo BSPP	B mm	H mm	M mm	N mm	O mm
BVG4-1/4C	1/4-19	20	82	39	39,5	25,0
BVG4-3/8C	3/8-19	20	82	39	39,5	25,0
BVG4-1/2C	1/2-14	25	100	50	44,0	32,5
BVG4-3/4C	3/4-14	31	120	54	50,0	39,0
BVG4-1C	1-11	38	120	67	54,0	47,5
BVG4-1.1/4C	1 1/4-11	48	158	77	76,5	59,0
BVG4-1.1/2C	1 1/2-11	54	158	90	82,5	71,5
BVG4-2C	2-11	66	158	106	89,5	86,0

▷ Bitolas de 2 1/2" até 4" sob consulta.



Notas

Lined area for notes with horizontal ruling lines.

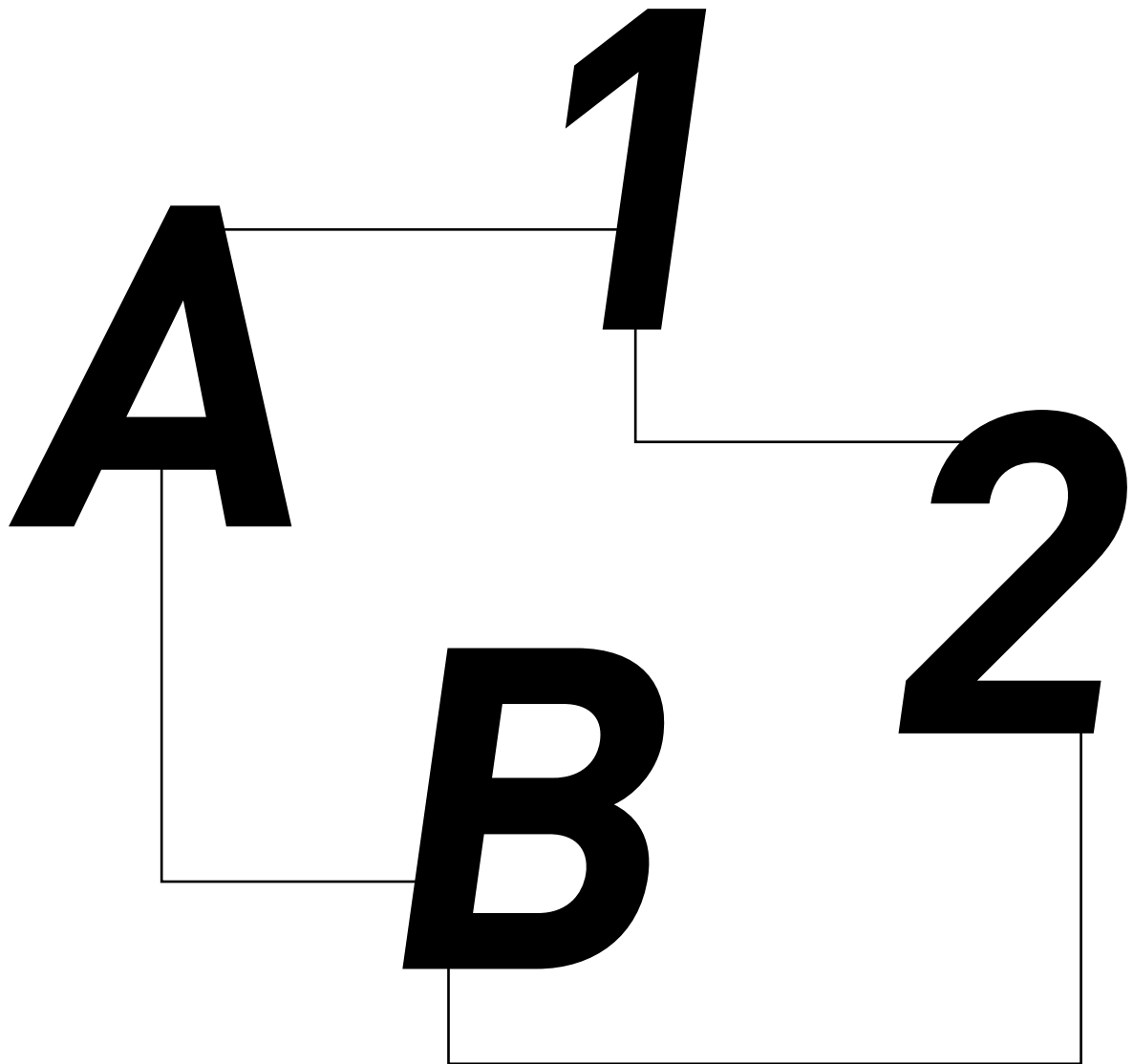

Índice Alfanumérico de Productos

aerospace
climate control
electromechanical
filtration
fluid & gas handling
hydraulics
pneumatics
process control
sealing & shielding



ENGINEERING YOUR SUCCESS.

Código	Página	Código	Página	Código	Página
— 1 —					
1200P	K-6	33982	B-5	— A —	
1202P	K-6	38282	B-7	A0312	C-3
1203P	K-7	39182	B-8	A0325	C-3
1204P	K-6	391P	F-5	A0350	C-3
122HBL	B-13	39282	B-9	A0412	C-3
125HB	B-11	392P	F-5	A0425	C-3
125HBL	B-11	393P	F-5	A0450	C-3
125HBLSV	B-11	393PD	F-6	A0612	C-3
126HBL	B-12	3B282	B-9	A0625	C-3
129HBL	B-12	3C382	B-8	A0650	C-3
16	L-4,5	3C582	B-8	A0812	C-3
164C	E-5	3D082	B-7	A0825	C-3
164P	F-4	3D982	B-9	A0850	C-3
164PLP	G-5	3J982	B-6	AUFS	C-5
165C	E-5	3JC82	B-6	— B —	
165PLP	G-4	— 4 —		B16	L-4
169C	E-5	425-S	L-9	B17	L-4
169P	F-4	— 6 —		B20	L-4,5
17	L-4	60C	E-6	B22	L-4
170C	E-5	60P	F-6	B23	L-4
170P	F-4	60PB	F-6	B24	L-4
171P	F-5	60PT	E-6	B25	L-4
172C	E-6	61C	E-6	BH2	L-5
172P	F-5	61CL	E-6	BH3	L-5
177P	F-5	61P	F-6	BH5G	L-6
— 2 —					
207ACBH	K-6	61PB	F-6	BH8CP	L-6
207P	K-5	61PN	F-6	BVGC	M-9
208P	K-5	62C	E-4	— C —	
209P	K-5	62CBH	E-4	C64PB	I-4
213P	K-7	62P	F-3	C64SPB	I-4
215PN	K-4	62PBH	F-3	— D —	
215PNL	K-4	62PLP	G-4	DD44	K-9
216P	K-4,5	62PLPBH	G-4	— E —	
218P	K-7	63PT	E-6	E	D-3
219P	K-7	63PT	F-6	EB	D-3
2205P	K-7	66C	E-4	— F —	
2214P	K-6	66P	F-4	F3HBL	B-13
2224P	K-6	66PLP	G-4	F4PB	I-4
2225P	K-7	68C	E-4	FC	C-4
222P	K-5	68P	F-4	FCB-E	D-3
24	L-4,5	— 7 —		FCB-PU	D-5
25	L-4	7093	A-5	FEB	H-6
269C	E-5	7094	A-5	FEP	H-6
269P	F-4	7120	A-6	FEY	H-8
— 3 —					
30182	B-4	7121	A-6	FEYR	H-8
30382	B-4	7126	A-6	FF33	K-8
30682	B-5	7212	A-3	FF44	K-8
30882	B-6	— 8 —		FG43	K-9
31382	B-4	801	A-3	FHG4	K-5
31D82	B-7	836	A-4	FL	C-4
3251	J-3	837BM	A-4	FLE	H-7
33782	B-5	97HC	B-14		

Código	Página	Código	Página	Código	Página
FN.....	C-4	— N —			
FPP.....	H-4	N.....	D-4		
FR.....	C-4	NB.....	D-4		
FS-03.....	C-3				
FS-04.....	C-3	— P —			
FS-06.....	C-3	PE.....	L-8		
FS-08.....	C-3	PFC.....	J-3		
FS-12.....	C-3	PTC.....	D-6		
FSB.....	H-4	PTF4.....	J-4		
FSC.....	H-5	PTF4PB.....	J-4		
FSCL.....	H-5	PTF8PB.....	J-4		
FSE.....	H-6	PTR34.....	K-9		
FSES.....	H-7	PWPU.....	D-6		
FSF.....	H-5				
FSFP.....	H-5	— S —			
FSL.....	H-4	SG.....	C-4		
FST.....	H-7				
FSTL.....	H-8	— T —			
FSY.....	H-9	TS.....	C-4		
FUC.....	H-9				
FUE.....	H-4	— U —			
FUER.....	H-4	U.....	D-5		
FUL.....	H-6	UFS.....	C-5		
FUM.....	H-9	UM.....	D-5		
FUML.....	H-9				
FUT.....	H-7	— W —			
FUY.....	H-8	W169PLP.....	G-4		
FUYR.....	H-8	W169PLPNS.....	G-5		
		W171PLP.....	G-5		
— G —		W172PLP.....	G-5		
GG44.....	K-9	W68PLP.....	G-4		
— H —		— X —			
H0.....	L-5	XV502P.....	M-6		
H1.....	L-5	XV502SS.....	M-7		
H2.....	L-5	XV520P.....	M-3		
H3.....	L-5	XVP500P.....	M-5		
H4.....	L-6	XVV500P.....	M-5		
H5.....	L-6	XVVP500P.....	M-5		
H6.....	L-6				
H8.....	L-6				
H9.....	L-6				
HHP3.....	K-9				
— J —					
JPB.....	I-4				
— M —					
MC.....	C-4				
MCB.....	C-6				
ML.....	C-4				
MLB.....	C-6				
MMO444.....	K-9				
MV608.....	M-8				
MV609.....	M-8				

Parker Hannifin

A Parker Hannifin

A Parker é a líder global na fabricação de componentes destinados aos mercados de movimento e controle do movimento, dedicada a oferecer excelência no serviço ao cliente, de modo que os resultados sejam alcançados com o trabalho em conjunto.

Reconhecida em todo o mundo por seu alto padrão de qualidade, a Parker disponibiliza suas tecnologias para facilitar o trabalho de quem está nos setores agrícola, móbil, industrial e aeroespacial, sendo o único fabricante a oferecer aos seus clientes uma ampla gama de soluções pneumáticas, hidráulicas e eletromecânicas.

No Mundo

Atuando em 43 países, a Parker conta com mais de 57.000 colaboradores diretos e possui a maior rede de distribuição autorizada nesse campo de negócio, com mais de 8.400 distribuidores, atendendo mais de 417.000 clientes em todo o mundo.

No Brasil

A Parker projeta, fabrica e comercializa produtos para o controle do movimento, fluxo e pressão.

Presente nos segmentos industrial, móbil e aeroespacial, a Parker atua com as linhas de automação pneumática e eletromecânica; refrigeração industrial, comercial e automotiva; tubos, mangueiras e conexões; instrumentação; hidráulica; filtração e vedações.

No segmento aeroespacial, a Parker supre seus clientes com a mais completa linha de componentes e sistemas hidráulicos e pneumáticos.

Além disso, a Parker conta com 1.550 colaboradores diretos e mais de 300 distribuidores autorizados, oferecendo completa integração das linhas de produtos, material de apoio e treinamento, qualidade e rapidez no atendimento e assistência técnica em todo o país.

Tecnologias de Movimento e Controle



Aerospace

Líder em desenvolvimento, projeto, manufatura e serviços de sistemas de controle e componentes, atuando no setor aeronáutico, militar, aviação geral, executiva, comercial e regional, sistemas de armas terrestres, helicópteros, geração de potência, mísseis e veículos lançadores.



Hydraulics

Projeta, manufatura e comercializa uma linha completa de componentes e sistemas hidráulicos para fabricantes e usuários de máquinas e equipamentos dos setores industrial, aeroespacial, agrícola, construção civil, mineração, transporte e energia.



Climate Control

Componentes e sistemas para controle de fluidos para refrigeração que proporcionam conforto e praticidade aos mercados agrícola, de refrigeração, alimentos, bebidas e laticínios, resfriamento de precisão, medicina e biociência, processamento, supermercados e transportes.

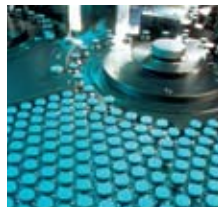

Pneumatics

Fornecimento de sistemas e componentes pneumáticos, de alta tecnologia, que aumentam a precisão e produtividade dos clientes nos setores agrícola, industrial, construção civil, mineração, óleo e gás, transporte, energia, siderurgia, papel e celulose.



Electromechanical

Fornecimento de sistemas e componentes eletromecânicos, de alta tecnologia, que aumentam a precisão e produtividade dos clientes nos setores da saúde, automobilístico, automação industrial, máquinas em geral, eletrônica, têxteis, fios e cabos.



Process Control

Alto padrão de precisão e qualidade, em projetos, manufaturas e distribuição de componentes, onde é necessário o controle de processos críticos nos setores químico/refinarias, petroquímico, usinas de álcool e biodiesel, alimentos, saúde, energia, óleo e gás.



Filtration

Sistemas e produtos de filtração e separação que provêm maior valor agregado, qualidade e suporte técnico aos clientes dos mercados industrial, marítimo, de transporte, alimentos e bebidas, farmacêutico, óleo e gás, petroquímica e geração de energia.



Sealing & Shielding

Vedações industriais e comerciais que melhoram o desempenho de equipamentos nos mercados aeroespacial, agrícola, militar, automotivo, químico, produtos de consumo, óleo e gás, fluid power, industrial, tecnologia da informação, saúde e telecomunicações.



Fluid & Gas Handling

Projeta, manufatura e comercializa componentes para condução de fluidos e direcionamento do fluxo de fluidos críticos, atendendo aos mercados agrícola, industrial, naval, transportes, mineração, construção civil, florestal, siderurgia, refrigeração, combustíveis, óleo e gás.



ENGINEERING YOUR SUCCESS.

www.parker.com 0800 PARKER H
7 2 7 5 3 7 4

Parker Hannifin Filiais

Belo Horizonte - MG

Rua Pernambuco 353
Conjunto 306/307
Funcionários
30130-150 Belo Horizonte, MG
Tel.: 31 3261-2566
Fax: 31 3261-4230
belohorizonte@parker.com

Campinas - SP

Rua Tiradentes 289
Salas 21 e 22
Guanabara
13023-190 Campinas, SP
Tel.: 19 3235-3400
Fax: 19 3235-2969
campinas@parker.com

Jacareí - SP

Av. Lucas Nogueira Garcez 2181
Esperança
12325-900 Jacareí, SP
Tel.: 12 3954-5100
Fax: 12 3954-5262
valeparaiba@parker.com

Joinville - SC

Rua Alexandre Doehler 129
Sala 701
Centro
89201-260 Joinville, SC
Tel.: 47 3028-9444
Fax: 47 3028-9444
joinville@parker.com

Porto Alegre - RS

Av. Frederico Ritter 1100
Distrito Industrial
94930-000 Cachoeirinha, RS
Tel.: 51 3470-9144
Fax: 51 3470-9281
portoalegre@parker.com

Recife - PE

Rua Santa Edwirges 135
Bairro do Prado
50830-220 Recife, PE
Tel.: 81 2125-8000
Fax: 81 2125-8009
recife@parker.com

Rio de Janeiro - RJ

Av. das Américas 500 - bloco 20
Sala 233 - Downtown
Barra da Tijuca
22640-100 Rio de Janeiro, RJ
Tel.: 21 2491-6868
Fax: 21 3153-7572
riodejaneiro@parker.com

São Paulo - SP

Rodovia Anhangüera km 25,3
Perus
05276-977 São Paulo, SP
Tel.: 11 3915-8625
Fax: 11 3915-8602
saopaulo@parker.com

ParkerStore

ParkerStore - Diadema

Rua Bernardo Lobo 22
Vila Nogueira
09942-210 Diadema, SP
Tel.: 11 4076-2474
Fax: 11 4076-2474
diadema@parker.com

ParkerStore - Limão

Rua Prof. Celestino Bourrol 411
Bairro do Limão
02710-000 São Paulo, SP
Tel.: 11 3857-2766
Fax: 11 3857-3349
limao@parker.com

ParkerStore - Macaé

Rua Ilma Barretos Fernandes 100
Loja 01
Novo Cavaleiros
09015-901 Macaé, RJ
Tel.: 22 2763-9336
Fax: 22 2773-6062
macae@parker.com

ParkerStore - Recife

Rua Santa Edwirges 135
Bairro do Prado
50830-000 Recife, PE
Tel.: 81 3227-3376
Fax: 81 3227-6064
recife@parker.com

ParkerStore - Resende

Av. Riachuelo 285
Liberdade
27521-171 Resende, RJ
Tel.: 24 3355-0366
Fax: 24 3354-0018
resende@parker.com

0800 PARKER H
7 2 7 5 3 7 4

Cat. 3501-E BR 3000 06/08



Parker Hannifin Ind. Com. Ltda.
Divisão Fluid Connectors
Av. Lucas Nogueira Garcez 2181
Esperança
12325-900 Jacareí, SP
Tel.: 12 3954-5100
Fax: 12 3954-5262
www.parker.com

Distribuidor autorizado